

**COMPASS**  
*enjoy the moment*



# POOL COLLECTION

AQUAPOND.SK

**AQUAPOND**



NAŠE PARTNERSTVÁ SÚ  
ROVNAKO SPOĽAHLIVÉ  
A TRVÁCNE AKO  
NAŠE BAZÉNY

85 000+ PREDANÝCH BAZÉNOV COMPASS V AUSTRÁLII A EURÓPE  
– ĎAKUJEME – KAŽDÝ JEDEN BAZÉN SA POČÍTA!

32 KRAJÍN  
110+ COMPASS  
EUROPE  
PARTNEROV

ANGLICKO  
AZERBAJDŽAN  
BELGICKO  
CHORVÁTSKO  
ČESKÁ REPUBLIKA  
ČIERNÁ HORA  
DÁNSKO  
ESTÓNSKO  
FÍNSKO  
FRANCÚZSKO  
GRÉCKO  
HOLANDSKO  
IZRAEL  
LOTYŠSKO  
LITVA  
LUXEMBURSKO  
MAĎARSKO  
NEMECKO  
NÓRSKO  
POĽSKO  
RAKÚSKO  
RUMUNSKO  
SRBSKO  
SLOVENSKO  
SLOVINSKO  
ŠPANIELSKO  
ŠVÉDSKO  
ŠVAJČIARSKO  
TALIANSKO  
TURECKO  
UAE  
UKRAJINA

# COMPASS TIMELINE



2008

Založenie COMPASS Pools Deutschland s vlastným centrálnym sklantom v Dolnom Bavorsku

Pridali sme do nášho portfólia exkluzívne pre nás vytvorené COMPASS lamelové prekrytie

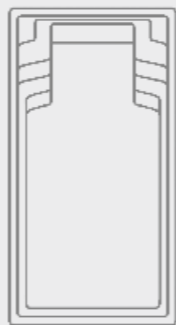

2012

Spoločnosť COMPASS Europe sa zaradila medzi popredných výrobcov bazénov v Európe

2014

Vrcholový dizajn Medzinárodné ocenenie za dizajn udelené po prvýkrát v kategórii „bazény“. Po predstavení Yachtpoolu na trh, získava COMPASS Europe ocenenia Red Dot a iF Design



reddot award

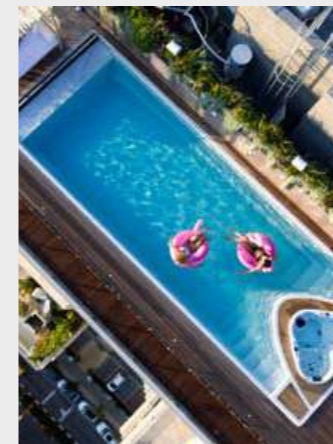

2016

Slávnostné otvorenie novej fabriky COMPASS Europe V priebehu jedného roka sme na novo postavili, zariadili a otvorili novú výrobnú halu. Stali sme sa najmodernejším a ECO-friendly výrobcom bazénov v EÚ

2018

Pokračujeme v inováciách, vyvinuli sme jedinečný skimmer pre ešte vyššiu hladinu vody a pridávame nový model Trend 73

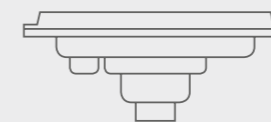

2020

Oslavujeme 15 rokov na trhu! Prelomový rok, zaznamenávame rekord v objednávkach

2022

Svieži vietor a kontinuita

Zmena vlastnickej štruktúry COMPASS Europe – Franz Reps & Tibor Meszáros

Predstavenie 8 nových modelov bazénov.

2023

Prvý samonosný Compass Swim



1980

Austrália  
Založenie COMPASS Pools v Austrálii



2007

Vyvinuli sme nové farby Cyber a nový bazénový model so schodami v rímskom štýle a s rovným dnom

2010

Otvorenie prvého COMPASS Pools – showroomu v Mníchove



2013

COMPASS CARBON – REVOLÚCIA: prídanie karbónu do našich bazénov prinieslo nášmu výrobku ešte väčšiu stabilitu a odolnosť

2015

Požiar v COMPASS fabrike

Nič nie je také smutné, ako hľadiet na fabriku, ktorú ste vylepšovali 10 rokov, horiacu v kompletne zničujúcich plameňoch



2017

Vyvinuli sme 3 nové modely bazénov a spustili sme líniu Aqua Nova a XL-Lounger

2019

Vyvinuli sme náš prvý prelivový bazén Infinity 80 – COMPASS Europe



2021

COMPASS Europe – organizujeme najväčšiu európsku bazénovú konferenciu v Dubaji

## NAŠE PRESVEDČENIE

Sme hrdým a osvedčeným výrobcom bazénov s austrálskymi koreňmi, z ktorých môžeme čerpať viac ako 40 rokov skúseností, počas ktorých si Compass Pools vybudoval vynikajúcu medzinárodnú reputáciu.

Vďaka dokonalej kombinácii kvality, dizajnu a inovácií vyrábame v Compass Europe prvotriedne bazény na Slovensku. Vďaka ručnej výrobe sa naše bazény vyrábajú s maximálnou precíznosťou pomocou unikátnej technológie Carbon Ceramic. Naším cieľom je ponúknuť zákazníkovi nezabudnuteľné chvíle relaxu a pohody vďaka najvyššej kvalite.

Váš dokonalý bazén je to, čo nás poháňa vpred.

1980–2023

VIAC AKO 85 000 PREDANÝCH BAZÉNOV PO CELOM SVETE  
– DÔKAZ ÚSPECHU BAZÉNOV COMPASS

## INŠPIROVANÉ HISTÓRIOU

**Váš súkromný bazén – splňte si svoj sen a ponorte sa do jedinečného zážitku. S originálnym bazénom COMPASS CARBON CERAMIC POOL.**

Od založenia fabriky Compass Europe pribúda po celom svete z roka na rok viac milovníkov a nadšencov prvotriednych bazénov. Viditeľné zvýšenie kvality života každého majiteľa bazéna a nezabudnuteľná iskra v očiach našich zákazníkov nás o tom utvrďuje každý deň! Pociť nadšenia po prvom stretnutí s Compass bazénom v Austrálii sa okamžite zmenil na naše poslanie a odvážne sme začali bazény najprv dovážať z Austrálie do Európy. Zaumienili sme si totiž, že naši zákazníci budú prežívať pri používaní našich bazénov to isté, ako my vtedy v Austrálii, keď sme Compass objavili. Už 18-ty rok s vášňou zdokonaľujeme naše bazény spĺňajúce vysoké požiadavky zákazníkov naprieč Európou.





ŠTASTIE JE  
SKUTOČNÉ,  
LEN AK JE  
ZDIEĽANÉ



XL-Trainer 110 | Nova Grey | Compass Pools UK

# POOL COLLECTION

# SÉRIA BAZÉNOV CLASSIC

CLASSIC 103



CLASSIC 93



CLASSIC 83



CLASSIC 73

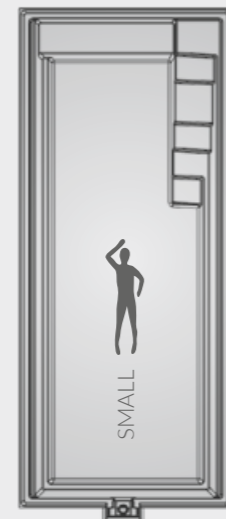

CLASSIC 63



CLASSIC 53

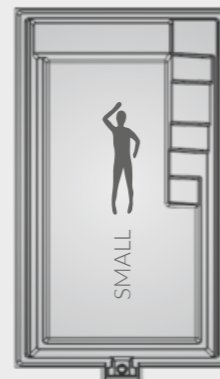

TYP	DĚŽKA	ŠÍRKA	HĚBKA	OBJEM	HMOTNOST
Classic 53	5,35 m	3,18 m	1,50 m	16 m <sup>3</sup>	600 kg
Classic 63	6,37 m	3,15 m	1,50 m	20 m <sup>3</sup>	700 kg
Classic 73	7,40 m	3,18 m	1,50 m	23 m <sup>3</sup>	850 kg
Classic 83	8,37 m	3,52 m	1,50 m	31 m <sup>3</sup>	950 kg
Classic 93	9,37 m	3,52 m	1,50 m	35 m <sup>3</sup>	1200 kg
Classic 103	10,37 m	3,52 m	1,50 m	39 m <sup>3</sup>	1300 kg



Classic 73 | Nova Anthracite | Reps Pools





# ZÁHRADNÉ PLUNGE BAZÉNY

MENŠIE AKO 6 m

Tieto bazény sú ideálne pre množstvo zábavy na malom priestore. Môžete si vybrať z radu modelov, ktoré sú vďaka svojej kompaktnosti a veľkosti dokonale navrhnuté pre menšie záhrady. Protiprúdový systém poteší aj športové typy.

# PLUNGE 35

# NEW

SKENOVAŤ  
PRE VIAC



## PRIESTOROVO ÚSPORNÝ DIZAJN

„Plunge je dokonale navrhnutý pre menšie záhrady a prináša luxus kúpania priamo k vašim dverám bez ohľadu na to, ako veľký je váš vonkajší priestor.“

### Štýlový a efektívny:

Nižšie náklady na kúpu a inštaláciu v porovnaní s klasickými bazénmi.  
Nižšie náklady na údržbu a chemikálie.

### Všestranný:

Vhodné na relaxáciu, hydroterapiu a jemné cvičenie. Možno inštalovať v interiéri alebo exteriéri, pod zemou alebo nad zemou. Ideálny pre rôzne potreby a predstavy.

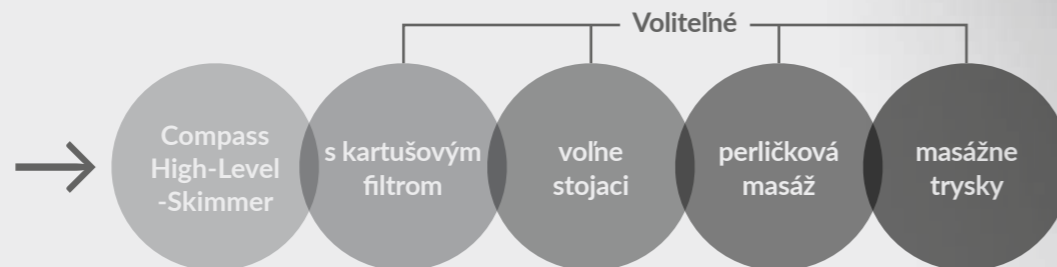

### Možnosť prispôsobenia:

K dispozícii sú voliteľné funkcie, ako napríklad osvetlenie, vykurovanie a vodné prvky. Ponor ponúka ideálny priestor pre masážne trysky a systém vzduchových bublín. Rôzne možnosti dizajnu na splnenie každého sna.

### Energeticky udržateľný:

V porovnaní s bežnými bazénmi je na prevádzku potrebné menšie množstvo vody.

Cirkulačné trysky

Masážne trysky

REZ

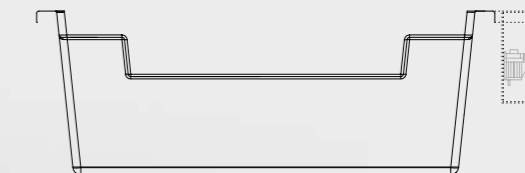

POHĽAD ZVRCHU

Relaxačná zóna a masážne dýzy – voliteľné

Schody s protišmykovým povrchom

Možnosť voľby strany skimmera

High-Level-Skimmer

alebo voliteľný kartušový filter

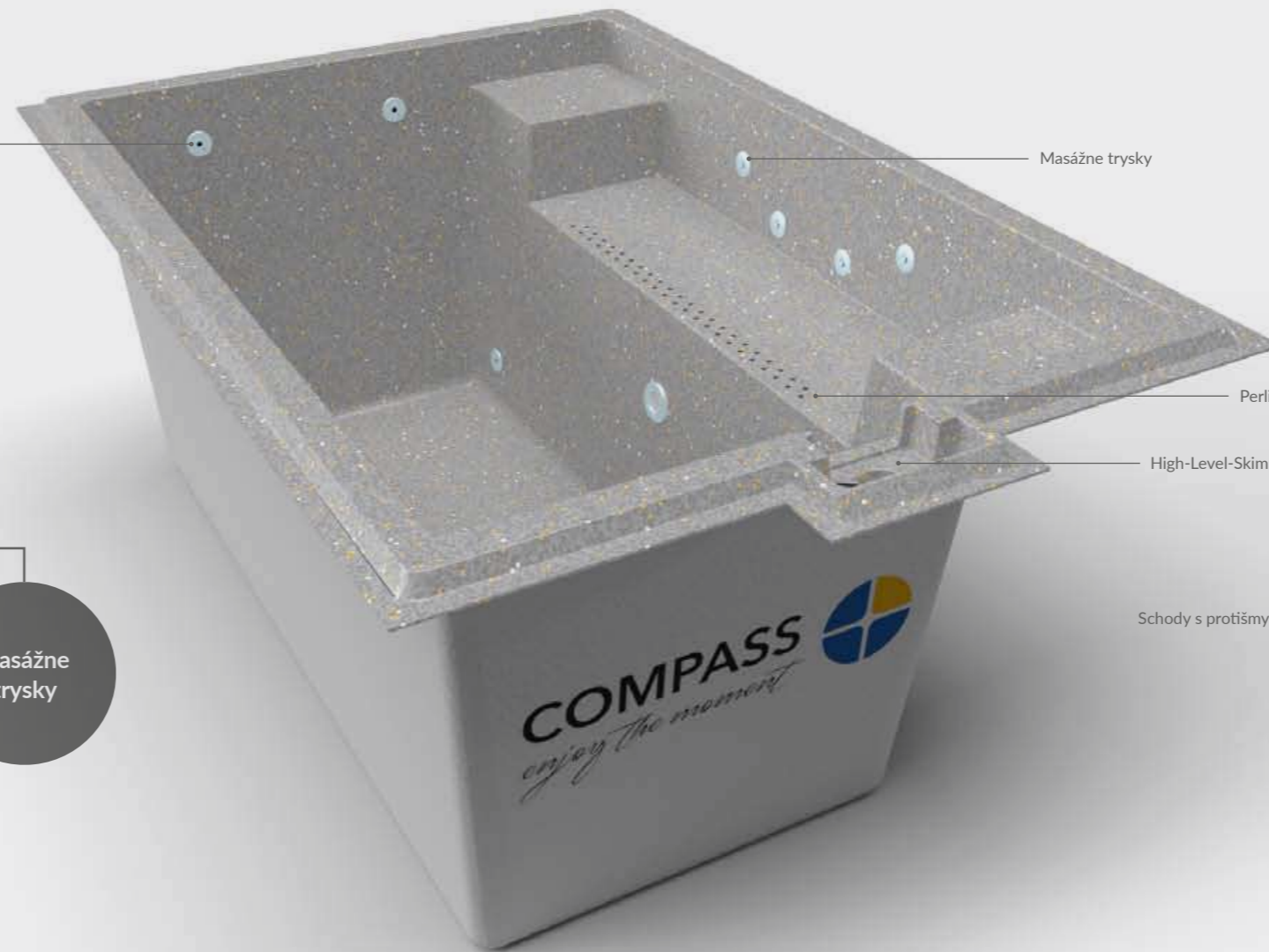

TYP	DĹŽKA	ŠÍRKA	HĹBKA	OBJEM	HMOTNOSŤ
Plunge 35	3,50 m	2,45 m	1,25 m	5,28 m <sup>3</sup>	320 kg

# COMPASS SWIM

## COMPASS SWIM - MULTITALENT MEDZI BAZÉNMI COMPASS

Či už zapustený do zeme, alebo inštalovaný nad zemou ako samonosný bazén na terase. CompassSwim je vhodný pre oba typy inštalácie. Vďaka kompaktným rozmerom je pre CompassSwim miesto skoro všade. CompassSwim je vybavený masážnymi tryskami a turbínovým protiprúdom, takže ho možno používať ako vírivku a bazén v jednom.

### Postavte si vlastný pasívny bazén.

V kombinácii s energeticky úsporným čerpadlom a fotovoltaickým systémom sa CompassSwim dá využívať ako energeticky nenáročný pasívny bazén. Kartušový alebo pieskový filter? Vy rozhodnite! Pasívny bazén Compass Swim dokáž

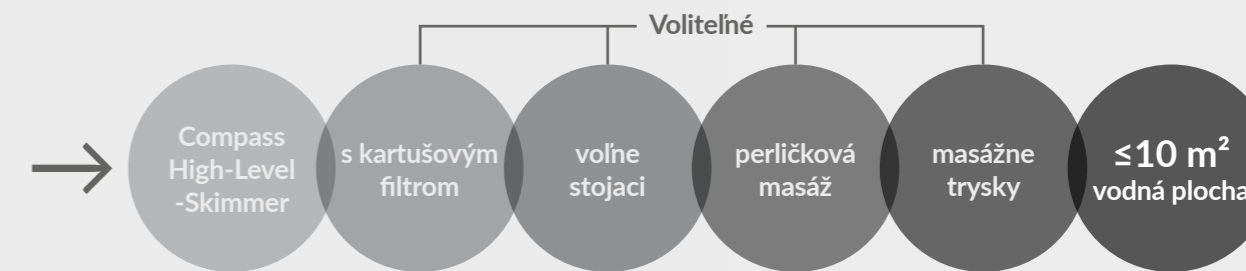
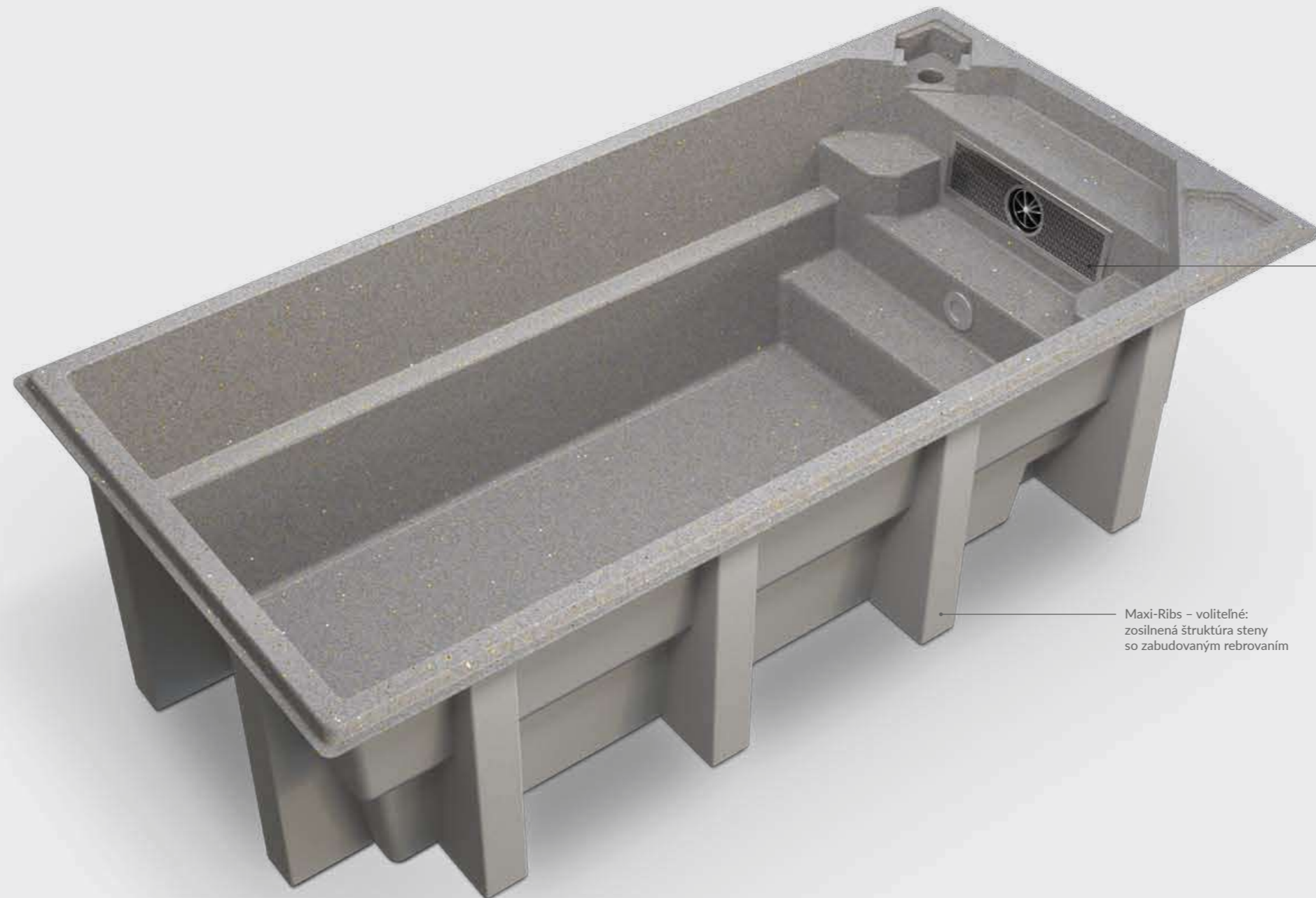

Plavecká turbína

Maxi-Ribs - voliteľné: zosilnená štruktúra steny so zabudovaným rebrovaním

COMPASS SWIM 50

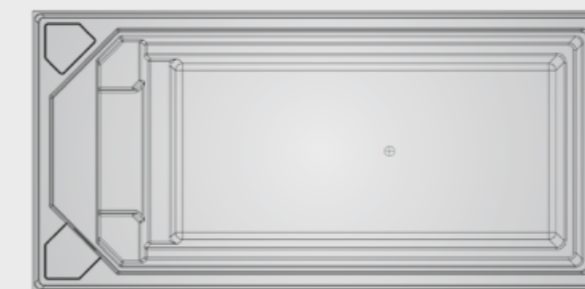

COMPASS SWIM 60



TYP	DĹŽKA	ŠÍRKA	HĹBKA	OBJEM	HMOTNOSŤ
CompassSwim 50	5,00 m	2,45 m	1,35 m	10 m <sup>3</sup>	600 kg
CompassSwim 60	6,00 m	2,45 m	1,35 m	12 m <sup>3</sup>	700 kg



# MAŁÉ ZÁHRADNÉ BAZÉNY

BRILIANT 66 / 74

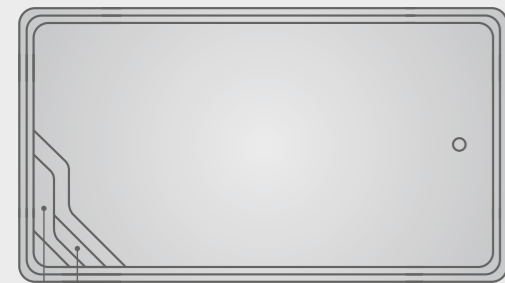

Bez bezpečnostnej stúpačky

Relaxačná zóna a masážne dýzy na výber

CLASSIC



Integrované držiadlo na bezpečné vedenie Rollo prekrytia

BABY-POOL

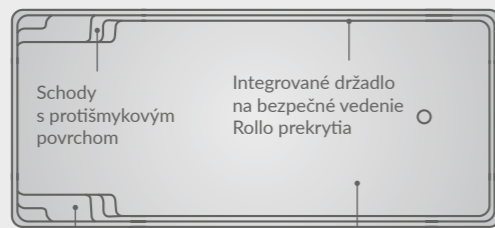

Relaxačná zóna a masážne dýzy na výber

Priestor na Rollo prekrytie na výber

AQUA NOVA 53

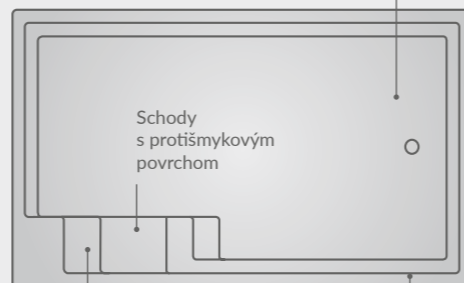

Relaxačná zóna a masážne dýzy na výber

Integrované držiadlo na bezpečné vedenie Rollo prekrytia

XL-TRAINER 72

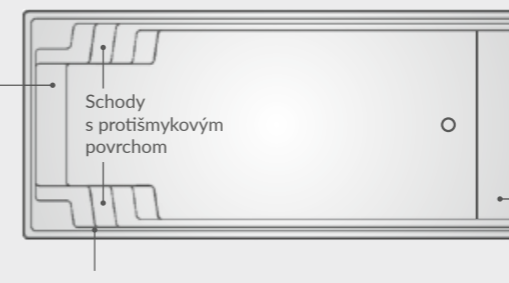

Relaxačná zóna a masážne dýzy na výber

Integrované držiadlo na bezpečné vedenie Rollo prekrytia

Priestor na Rollo prekrytie alebo masážne dýzy

RIVERINA 67

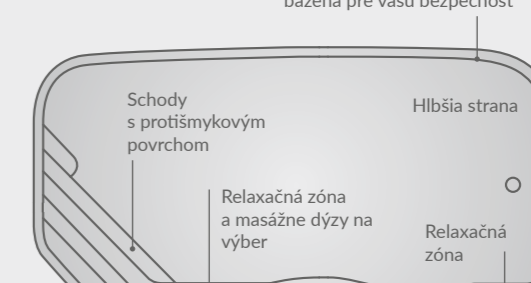

Stupienok a držiadlo pozdĺž bazéna pre vašu bezpečnosť

Hlbšia strana

Schody s protišmykovým povrchom

Relaxačná zóna a masážne dýzy na výber

Relaxačná zóna

FUN 74 / FUN 74 S\*

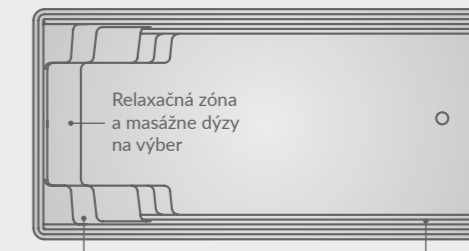

Relaxačná zóna a masážne dýzy na výber

Priestor na Rollo prekrytie na výber

Schody s protišmykovým povrchom

Stupienok a držiadlo pozdĺž bazéna pre vašu bezpečnosť

\*S - bez bezpečnostnej stúpačky

X-TRAINER 45 ŠD\*\*

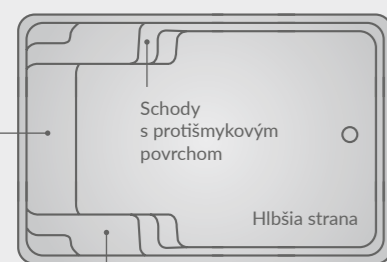

Relaxačná zóna

Schody s protišmykovým povrchom

Hlbšia strana

Relaxačná zóna a masážne dýzy na výber

\*\*ŠD - šikmé dno

CLASSIC TOP

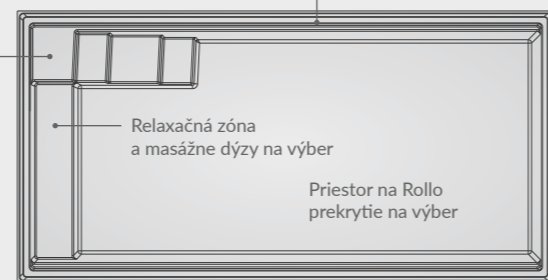

Integrované držiadlo na bezpečné vedenie Rollo prekrytia

Schody s protišmykovým povrchom

Relaxačná zóna a masážne dýzy na výber

Priestor na Rollo prekrytie na výber

TYP	DĹŽKA	ŠÍRKA	HĹBKA	OBJEM	HMOTNOSŤ
X-Trainer 45 ŠD	4,45 m	2,94 m	1,21-1,49 m	15 m <sup>3</sup>	600 kg
Aqua Nova 53	5,30 m	3,20 m	1,50 m	21 m <sup>3</sup>	700 kg
Classic	6,19 m	3,21 m	1,50 m	23 m <sup>3</sup>	700 kg
Classic Top	6,37 m	3,23 m	1,10 m	20 m <sup>3</sup>	500 kg
Baby-Pool	6,52 m	2,40 m	0,88 m	12 m <sup>3</sup>	600 kg
Briliant 66	6,62 m	3,62 m	1,40 m	27 m <sup>3</sup>	850 kg

TREND 73

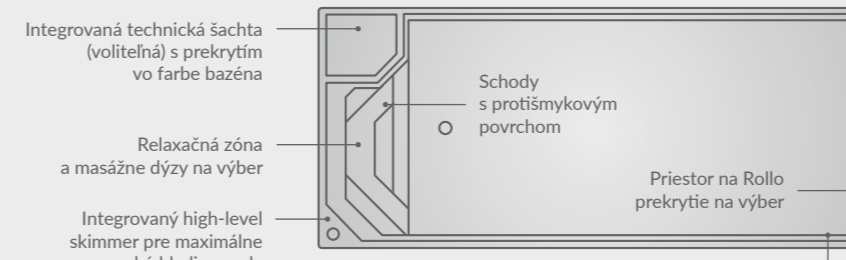

Integrovaná technická šachta (voliteľná) s prekrytím vo farbe bazéna

Relaxačná zóna a masážne dýzy na výber

Integrovaný high-level skimmer pre maximálne vysokú hladinu vody

Schody s protišmykovým povrchom

Priestor na Rollo prekrytie na výber

Integrované držiadlo na bezpečné vedenie Rollo prekrytia

TYP	DĹŽKA	ŠÍRKA	HĹBKA	OBJEM	HMOTNOSŤ
Riverina 67	6,72 m	3,44 m	1,11-1,57 m	24 m <sup>3</sup>	800 kg
XL-Trainer 72	7,19 m	3,30 m	1,50 m	30 m <sup>3</sup>	920 kg
Trend 73	7,30 m	3,30 m	1,50 m	31 m <sup>3</sup>	1100 kg
Fun 74	7,53 m	3,77 m	1,50 m	35 m <sup>3</sup>	1050 kg
Fun 74 S	7,50 m	3,71 m	1,50 m	35 m <sup>3</sup>	1050 kg
Briliant 74	7,63 m	3,64 m	1,40 m	32 m <sup>3</sup>	920 kg



# MEDIUM BAZÉNY

7,70 – 9,00 m

Vaše vlastné wellness na záhrade – to vám ponúkajú Compass Ceramic bazény. Široké a pohodlné vstupné schodíky vám zaručia relax a pohodlie. Vytiahnite nafukovačky a zábava sa môže začať.

# OVERFLOW

## INFINITY HIGH-END-POOL

### PRELIVOVÝ BAZÉN S NEOBMEDZENOU VODNOU PLOCHOU

#### Pohľad cez horizont

Neporovnateľnú atraktivitu a pôsobivé pohľady poskytuje dokonalé splynutie vodnej hladiny s okolitým prostredím.

Prepadový kanál obložený kameňom vytvára unikátny vzhľad, ktorý možno nenápadne, ale elegantne zakomponovať do prostredia záhrady a dosiahnuť tak harmonickú celistvosť.

Alternatívne môže byť Infinity bazén nainštalovaný aj s mriežkou namiesto kamenného pr

INFINITY 80

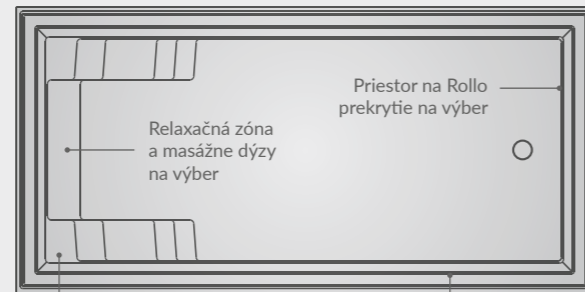

Schody s protišmykovým povrchom

Integrované držiadlo na bezpečné vedenie Rollo prekrytia



Infinity 80 | Nova Stone | Reps Pools

TYP	DĹŽKA	ŠÍRKA	HĹBKA	OBJEM	HMOTNOSŤ
Infinity 80	8,30 m	4,05 m	1,46 m	40 m <sup>3</sup>	1100 kg

AQUA NOVA 77 / AQUA NOVA 84

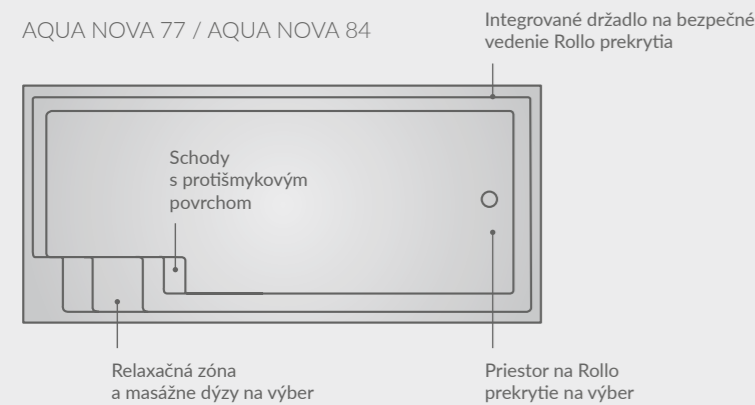

FUN 80 / FUN 80 S\* / FUN 80 D\*\*

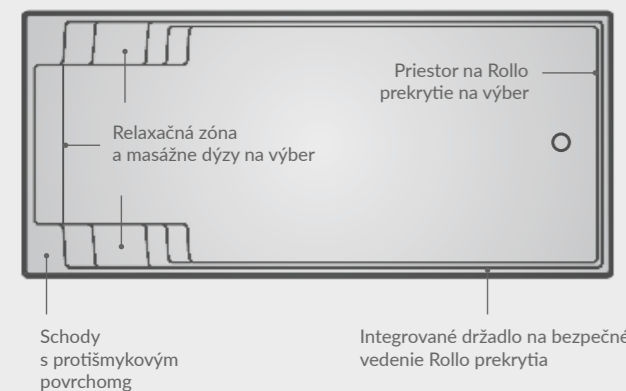

\*S – bez bezpečnostnej stúpačky

\*\*D – hlbšie osadený panel BeachLine a skimmer pre vysokú hladinu vody pre ešte lepší zážitok z bazéna



XL-Trainer 72 | Nova Grey | Vita Bad

X-TRAINER 82

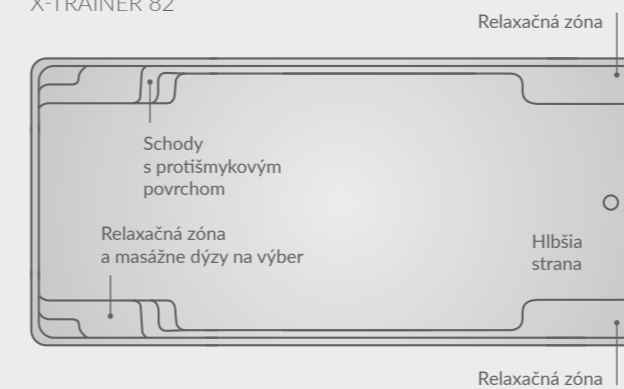

XL-BRILIANT 88

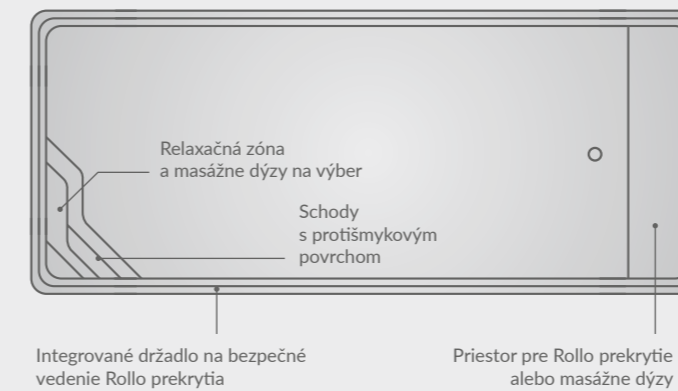

XL-Briliant 88 | Nova Anthracite | Reps Pools

TYP	DĹŽKA	ŠÍRKA	HĹBKA	OBJEM	HMOTNOSŤ
Aqua Nova 77	7,75 m	3,55 m	1,50 m	36 m <sup>3</sup>	1000 kg
Aqua Nova 84	8,45 m	3,55 m	1,50 m	42 m <sup>3</sup>	1200 kg
Fun 80	8,00 m	3,70 m	1,50 m	38 m <sup>3</sup>	1100 kg
Fun 80 S	8,00 m	3,70 m	1,50 m	38 m <sup>3</sup>	1100 kg
Fun 80 D	8,00 m	3,70 m	1,50 m	38 m <sup>3</sup>	1100 kg

TYP	DĹŽKA	ŠÍRKA	HĹBKA	OBJEM	HMOTNOSŤ
X-Trainer 82	8,25 m	3,68 m	1,09–1,76 m	36 m <sup>3</sup>	960 kg
XL-Briliant 88	8,70 m	3,75 m	1,50 m	45 m <sup>3</sup>	1100 kg





Compass  
Europe  
Photo Award  
Winner 2023

# VELKÉ BAZÉNY

9,00 – 13,30 m

Nezáleží na tom, či hľadáte bazén na zábavu a relax alebo na športové aktivity.  
S Premium Large bazénmi od spoločnosti Compass môžete mať oboje.

XL-Trainer 110 | Blue Sapphire  
Compass Pools UK



FUN 100 | Nova Anthracite | Kabin Paul LTD

FUN 100

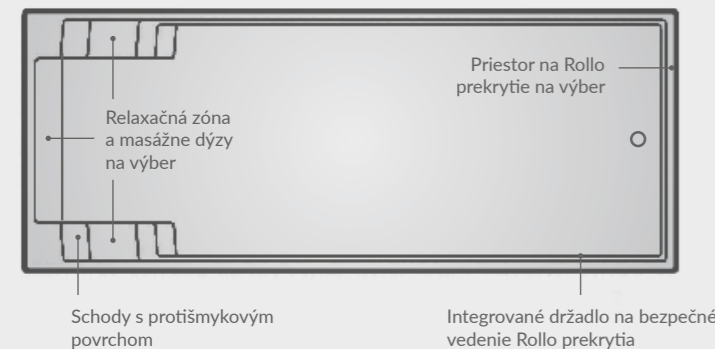

XL-LOUNGER 95 / 115

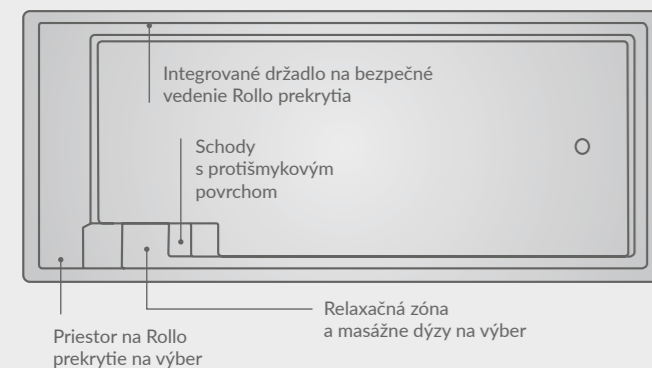

RIVERINA 106

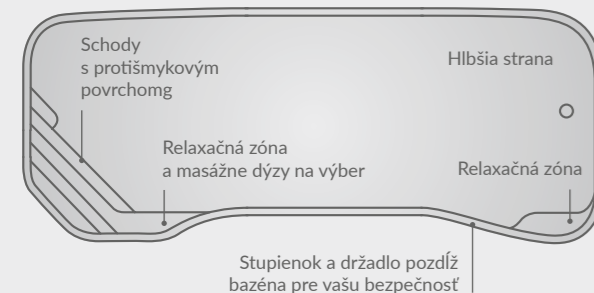

36 POOL COLLECTION

XL-TRAINER 110 RD\* / ŠD\*\*

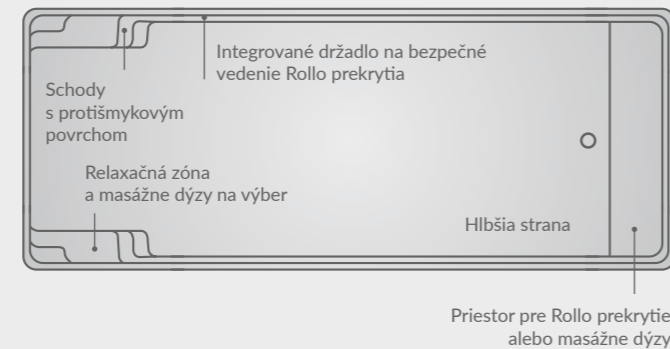

JAVA 101

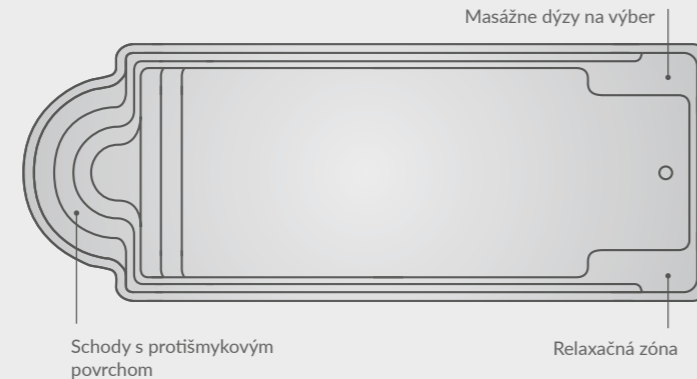

XL-JAVA 114

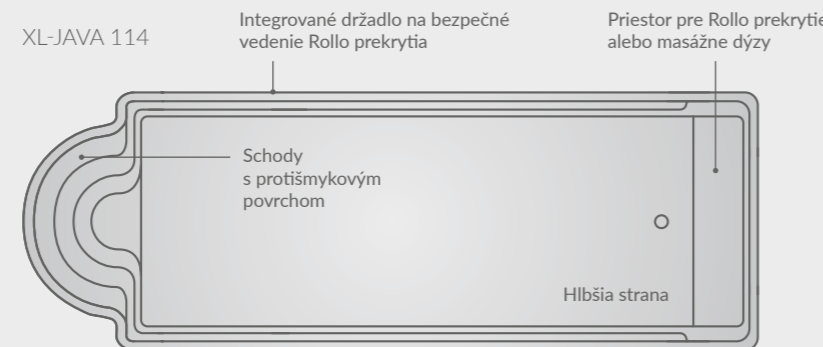

XL-Lounger 115 | Nova Anthracite | Hügel mehr Garten

TYP	DĚLKA	ŠÍRKA	HĚBKA	OBJEM	HMOTNOŠŤ
Fun 100	10,00 m	4,00 m	1,50 m	52 m <sup>3</sup>	1300 kg
XL-Trainer 110 RD	11,02 m	4,02 m	1,50 m	52 m <sup>3</sup>	1350 kg
XL-Trainer 110 ŠD	11,02 m	4,02 m	1,12–1,82 m	59 m <sup>3</sup>	1300 kg
XL-Lounger 95	9,539 m	4,08 m	1,50 m	50 m <sup>3</sup>	1200 kg
<b>XL-Lounger 115</b>	11,50 m	4,06 m	1,50 m	59 m <sup>3</sup>	1450 kg
Java 101	10,03 m	3,80 m	1,50 m	49 m <sup>3</sup>	1200 kg
XL-Java 114	11,40 m	3,96 m	1,10–1,68 m	52 m <sup>3</sup>	1350 kg
Riverina 106	10,62 m	3,78 m	1,04–1,88 m	45 m <sup>3</sup>	1400 kg

\*RD – rovné dno / \*\*ŠD – šikmé dno

LARGE

POOL COLLECTION 37

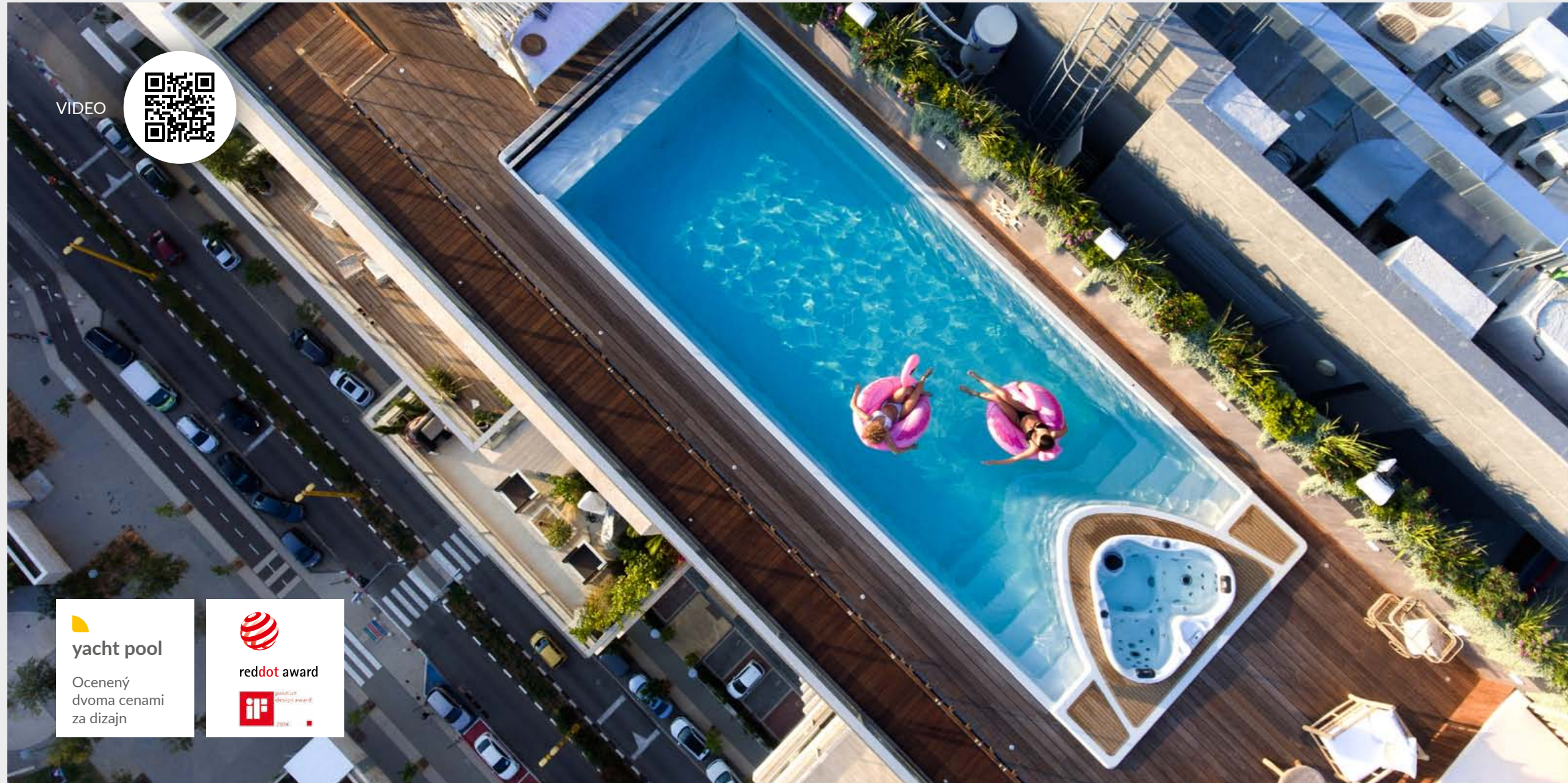

VIDEO



**yacht pool**

Ocenený  
dvoma cenami  
za dizajn



reddot award



Yacht Pool | Compass Pools Israel

YACHT POOL

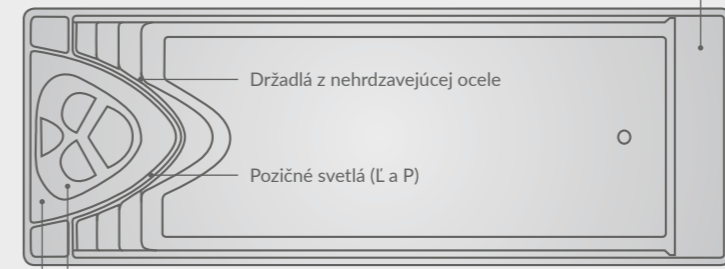

Integrovaná vírivka pre dvoch (s 33 masážnymi dýzami)

Jedinečná jachtárska  
flex-teak podlaha

Priestor pre Rollo prekrytie  
alebo masážne dýzy

- Vírivá vaňa pre dvoch (s 33 masážnymi tryskami)
- Teakové drevo - Kryt
- Nerezová oceľ - Ušlachtené zábradlie
- LED - Osvetlenie

XL-FAST LANE 122

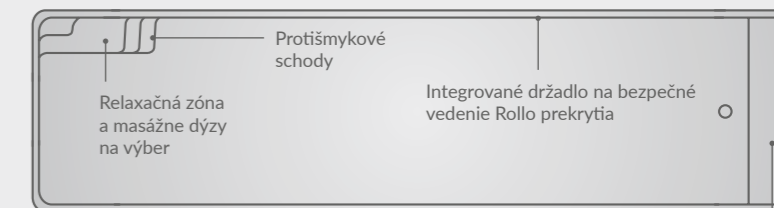

Priestor pre Rollo prekrytie  
alebo masážne dýzy

XXL-TRAINER 133



Relaxačná zóna  
a masážne dýzy  
na výber

Integrované držadlo na bezpečné  
vedenie Rollo prekrytia

Priestor pre Rollo prekrytie  
alebo masážne dýzy

TYP	DĹŽKA	ŠÍRKA	HĽBKA	OBJEM	HMOTNOSŤ
Yacht Pool	11,54 m	4,04 m	1,50 m	42 m <sup>3</sup>	1200 kg
XL-Fast Lane 122	12,15 m	2,89 m	1,50 m	43 m <sup>3</sup>	1500 kg
XXL-Trainer 133	13,28 m	4,49 m	1,50 m	75 m <sup>3</sup>	2400 kg

# INDIVIDUÁLNY DIZAJN BAZÉNA S TECHNOLOGIOU MAXI RIB

## Plánujete bazén v náročnom teréne?

Či už na svahovitom pozemku, na streche terasy alebo vo vnútornom prostredí, technológia MaxiRibs od výrobcu bazénov Compass je vašim riešením. Táto inovatívna technológia zjednodušuje proces inštalácie aj v tých najnáročnejších prostrediach.

Technológia MaxiRibs, ktorá je exkluzívna pre bazény Compass, sa vyznačuje dutými komorami, ktoré sa pri výrobe laminujú na váš bazén Compass.

Tieto komory vám po odbornej inštalácii umožnia nainštalovať váš bazén Compass čiastočne alebo úplne voľne stojaci. Tento spôsob zabezpečuje váš bazén nielen po stranách, ale aj v spodnej časti, čím zaručuje výnimočnú stabilitu a odolnosť.

Technológia MaxiRibs ľahko prekonáva neštandardné problémy pri inštalácii a ponúka premyslené riešenia prispôbené vašim špecifickým potrebám a preferenciám.

Pre čiastočne alebo úplne nadzemné inštalácie ako sú:

- svahovité pozemky,
- strechy,
- vyvýšené terasy

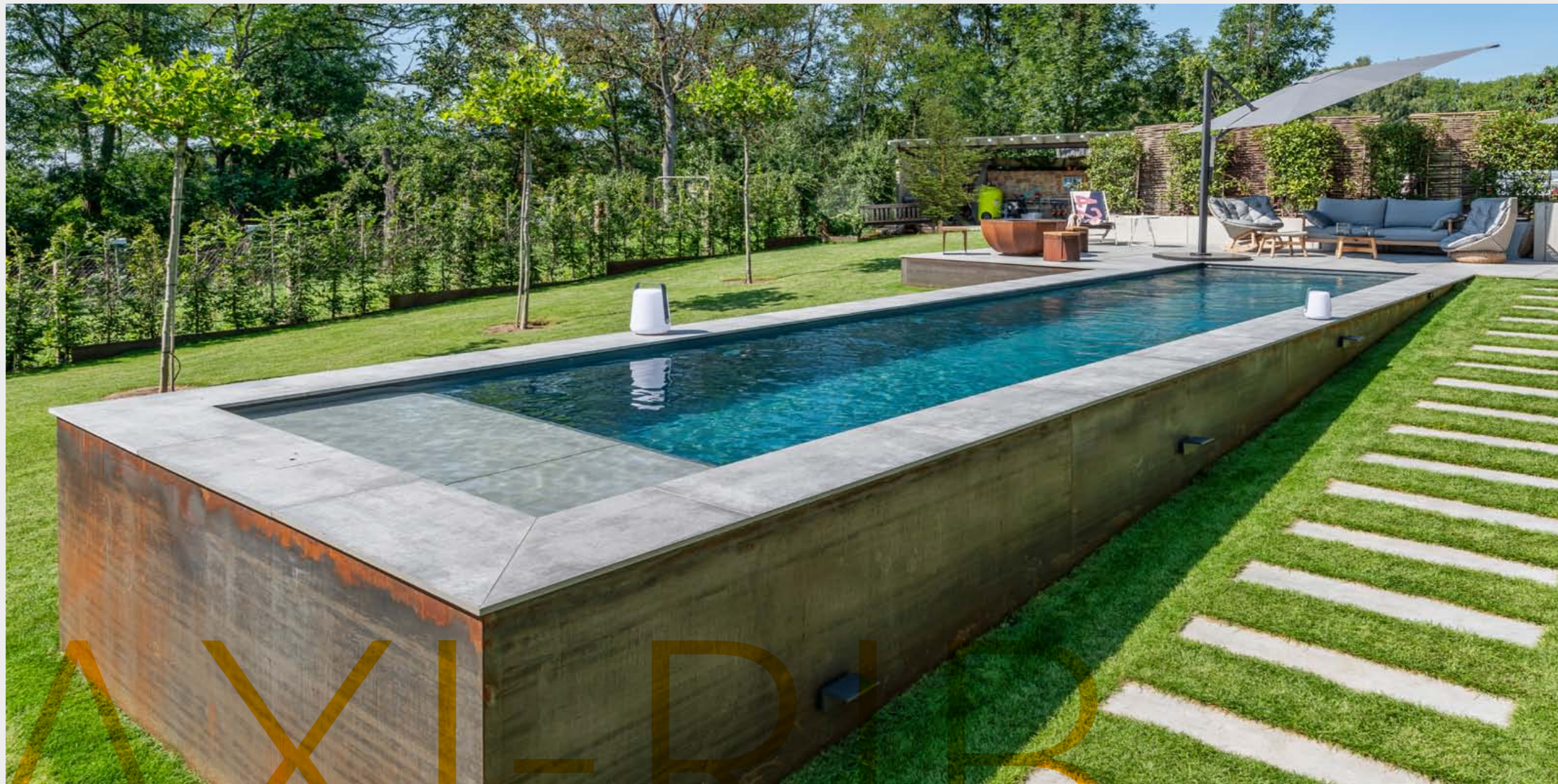
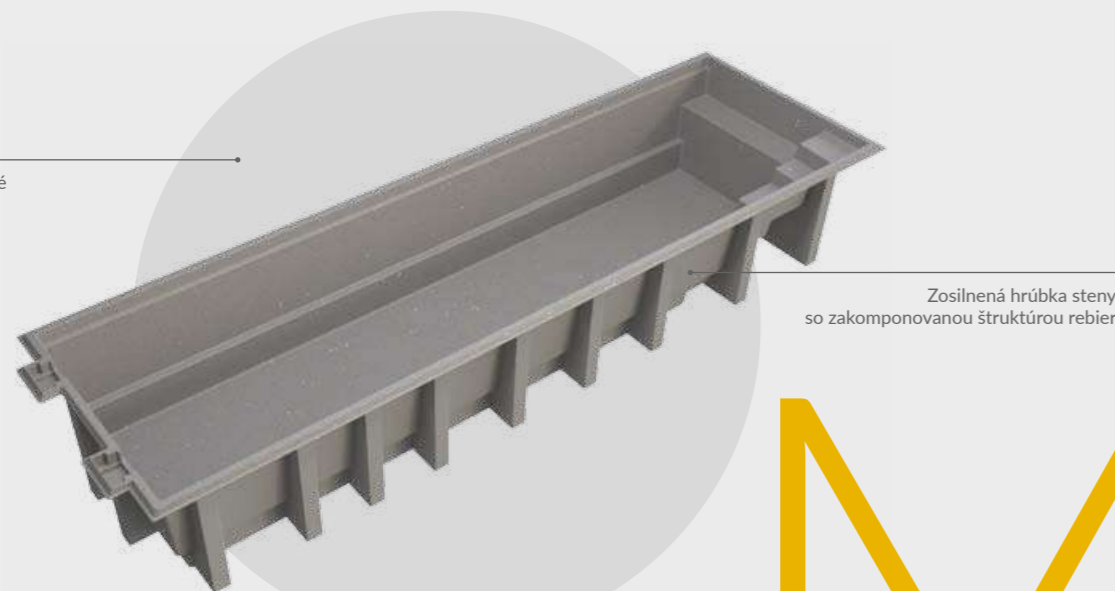



## VÁŠ BAZÉN S DYCHBERÚCIM IMIDŽOM

Život nie je len čierny a biely. Compass vytvoril farby bazénov a prispôbil ich Vaším najkrajším dovolenkovým spomienkam.

Farebné vrstvy sú nanášané manuálne, ako na tých najdrahších autách, preto je každý náš bazén originálny. Vytvorte si svoje vlastné more vo Vašej záhrade.

### NOVA® FARBY

Škála farieb Nova® je jedným z najpokročilejších systémov gélových náterov na svete. Farby sa miešajú pomocou nového typu farebných častíc a zdokonalenej základovej farby. Z estetického pohľadu, tieto farby dodávajú vode v bazéne holografický efekt, s charakteristickým leskom. Preto môže Váš bazén perfektne splynúť s prostredím alebo môže dokonale vyjadriť Váš štýl a vkus. Práve tieto farby sú našimi TOP BESTSELLERMI a neustále ich inovujeme a prinášame nové nápady.

### BI-LUMINITE®

Tieto farby menia vzhľad kompozitných bazénov aplikáciou drobných trblietavých častíc pod povrch a použitím dvoch farebných vrstiev namiesto jednej. Patentovaný Bi-Luminite proces vytvára jedinečnú paletu nádherných farieb. Tieto farby patria k pôvodným farbám, preto sú stále v našom portfóliu, avšak s inými podmienkami dodania, ako prevratné Nova farby.

#### Charakteristika

- 2 špeciálne vrstvy farby nanosené ručne nezávisle na povrch
- farebný efekt najkrajšej morskej lagúny, akú si viete predstaviť
- vrstvy farby sa nanášajú ručne, rovnako ako na najdrahších autách – preto je každý bazén originál
- použitie najnovšej technológie Nova™

NOVA® FARBY

# COLOUR

BI-LUMINITE®

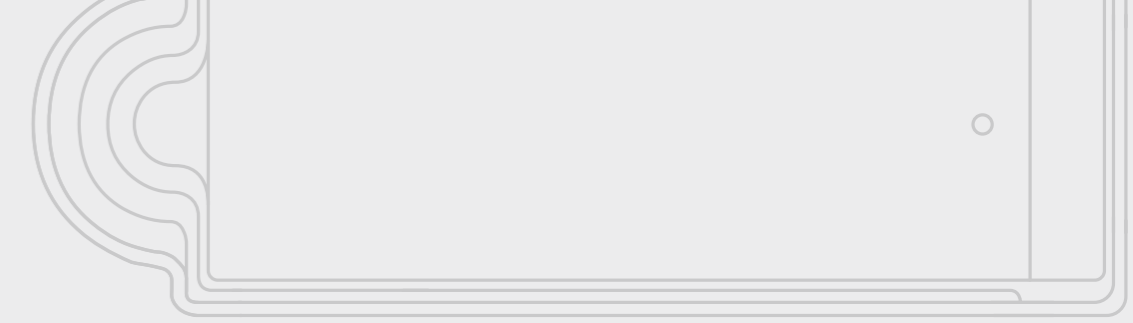

NOVA® STONE | Réunion



NOVA® ANTHRACITE | Seychely



NOVA® PEARL | Zanzibar



BI-LUMINITE® GOLDEN PEBBLE | Tahiti



BI-LUMINITE® BLUE GRANITE | Bora Bora



BI-LUMINITE® SMOKEY QUARTZ | Maurícius



NOVA® GREY | Chorvátsko



NOVA® NAVY | Maldivy



NOVA® BLUE | Madagaskar



BI-LUMINITE® BLUE SAPHIRE | Havaj



CYBER WHITE | Thajsko



PAPYRUS WHITE | Grécko





XL-Fast Lane 122 | Nova Anthracite | Reps Pools



Fun 80 | Nova Stone | Garten Handwerk – Bösch



# COMPASS CARBON CERAMIC®

**Výhody**

- ešte väčšia odolnosť (20 %)
- ešte vyššia stabilita
- ešte lepšie spracovanie



Rozsiahlo namáhané časti bazéna sú štrukturálne zosilnené pridaním kARBÓnu do patentovaného keramického systému.

Karbón má najvyššiu kompresnú silu zo všetkých materiálov. Na zosilnenie Compass bazénu sa používa ten istý materiál s extrémne vysokou odolnosťou, ktorý sa používa v automobilovom priemysle a pri výrobe lodí a lietadiel.

Karbónovo-keramická vrstva

Vylepšený povrch pre ešte väčšiu stabilitu a odolnosť

High-Level-Skimmer

HydroProtection

Neustály vývoj nových a moderných foriem

Vantage – samočistiaci systém

Nova® farby

Closed beam

---

**Štandardný sklokompozitný bazén**

- Vinylesterový náter
- Vrstva vystužená sklennými vláknami
- Keramická vrstva
- Polyesterová vrstva vystužená sklennými vláknami

**Karbónové keramické bazény – exkluzívne vyrobené spoločnosťou Compass**

- Najnovšia technológia Nova™ – farebná vrstva
- Vinylesterový náter
- Vrstva vystužená sklennými vláknami
- Keramická vrstva zosilnená kARBÓnová vrstva
- Polyesterová vrstva vystužená sklennými vláknami
- Izolačný náter odolný voči vode

VÁŠ DOKONALÝ BAZÉN  
JE NAŠOU PRIORITOU!

Compass Europe



## NÁŠ SĽUB



Tajomstvom úspechu a trvácnosti našich bazénov Compass Carbon Ceramic je zloženie kompozitu, súčasťou ktorého je patentovaná keramická vrstva.

Od roku 2005 vyrábame bazény v našej EÚ fabrike s ročnou výrobou priemerne 1 500 bazénov. Náš tím priniesol mnoho inovácií a vylepšení v rámci výrobného procesu a rovnako aj v rámci produktu ako takého, ako napr. prídanie karbónovej výstuže do materiálovej štruktúry nášho bazéna. Vďaka tomuto nesie naša fabrika pomenovanie: „Home of the Carbon Ceramic Pool“.

Výnimočná trvácnosť a odolnosť bazénu Compass je dosiahnutá vďaka unikátnej konštrukcii karbónovo-keramického kompozitu a najnovšej technológii špeciálne vyvinutých farieb Nova™.

### Inovácie vo fabrike od roku 2016

- Najmodernejšie striekacie zariadenia a negatívne formy novej generácie
- Patentovaná technológia výmeny vzduchu
- Regeneratívne termicko-oxidačné zariadenie na zníženie emisií
- Flexibilita pri každodennej výrobe
- Kontrola emisií v najvyššej kvalite
- 40-ročná továrenskú záruka na tesnosť bazéna, ako aj proti osmóze
- Rozšírenie areálu CE o logistickú zónu

# FABRIKA



# Energetická účinnosť triedy A\*



\* Spôsob stavby s izoláciou bazéna na podlahe a stenách zodpovedá energetickému certifikátu triedy A pre súčiniteľ prechodu tepla podľa normy DIN EN 17645.

Požiadajte predajcu bazénov Compass o výpočet energetickej účinnosti.

Detaily k dispozícii v spoločnosti Compass Europe.

## INOVÁCIA & TECHNOLOGIA

### COMPASS POOLS JE SVETOVOU ŠPIČKOU V OBLASTI KERAMICKEJ TECHNOLOGIE

Keď spoločnosť Compass Pools v polovici 90. rokov 20. storočia zaviedla keramickú technológiu do bazénového priemyslu, rýchlo sa stala uznávanou technológiou na celom svete. Už desaťročia sme uznávaní ako svetový líder a inovátor na tomto trhu.



jednoduchá  
a rýchla inštalácia



karbónovo-keramická  
technológia



40 ročná záruka  
od výrobcu



Vantage  
samočistiaci bazén



vhodné  
aj pre slanú vodu



high-level  
skimmer



rollo  
cover



armour  
shield



hydro-pro

#### Výhody

- exkluzívny, žiarivý trojrozmerný lesk
- 40-ročná výrobná záruka na tesnosť bazéna, ako aj proti osmóze
- keramické jadro (patent PN 1690), zvýšená pevnosť bez straty pružnosti
- rýchla a jednoduchá inštalácia bazéna v priebehu niekoľkých dní
- možnosť inštalácie bez betónovej základovej dosky

- vysoká kvalita vďaka neustálemu prísnemu monitorovaniu technológie austrálskeho výrobného procesu overenej zhody
- odolné voči vyšším teplotám
- povrch vhodný aj pre slanú vodu
- úspora energie vďaka mimoriadnym tepelnoizolačným vlastnostiam

# HYDROPRO SYSTÉM

## HYDROPRO SYSTÉM

Compass Pools vám teraz môže ponúknuť ešte lepšiu ochranu s našou exkluzívnou ochranou HydroPro. Jedným z možných rizík spojených s vlastnením bazéna je možnosť poškodenia v dôsledku pôsobenia hydrostatického tlaku spôsobeného pôsobením spodných vôd. K havárijným situáciám prichádza, ak je úroveň spodnej vody vysoká. V takom prípade bude váš bazén prirodzene stúpať nahor. Keď podzemná voda opäť klesne a tlak v bazéne sa uvoľní, v stenách a na dne môžu vzniknúť trvalé vypukliny alebo praskliny.

## NÁŠ NOVÝ REVOLUČNÝ SYSTÉM OCHRANY

Náš nový, patentovaný a exkluzívny systém hydrostatického ventilu HydroPro je navrhnutý tak, aby výrazne znížil riziko stúpania a eliminoval tlak podzemnej vody, päťkrát lepšie ako štandardné ventily používané v bazénoch zo sklolaminátového materiálu. Sme presvedčení, že ide o svetový unikát a preto vám môžeme ponúknuť životnú záruku na poškodenie spôsobené hydrostatickým tlakom, ktoré je zvyčajne vylúčené z poistenia domu a zo záruk výrobcov. Prepúšťací ventil HydroPro™ môžete objednať ku všetkým keramickým bazénom po februári 2023.

## OCHRANA PRED EXTRÉMNYMI VÝKYVMI POČASIA

S narastajúcimi extrémnymi výkyvmi počasia a výskytu neočakávaných zrážok sme sa usilovali eliminovať toto riziko pre všetkých zákazníkov spoločnosti Compass Pools. Tím spoločnosti Compass, ktorý sa zaoberá výskumom a vývojom, strávil tri roky testovaním a zdokonaľovaním patentovaného hydrostatického ventilu, ktorý je tak účinný a disponuje dostatočným prietokom, že môžeme ponúknuť jedinečnú ochranu proti hydrostatickému poškodeniu.



COMPASS HYDROPRO  
EXCLUSÍVE VENTIL



ŠTANDARDNÝ  
HYDROSTATICKÝ  
VENTIL





A family of five is relaxing on lounge chairs around a swimming pool. The pool is in the foreground, and the lounge chairs are arranged in a semi-circle behind it. The family consists of a man, a woman, and three children. They are all dressed in summer attire. The pool is surrounded by a wooden deck. In the background, there are lush green plants and a large, golden, feathery plant on the right side. The scene is set in a bright, sunny outdoor environment.

# UMENIE NIČNEROBENIA

XL-Trainer 110 | Nova Grey | Waterstream UK



AQUAPOND

## SAMOČISTIACE BAZÉNY



**Nemáte čas starať sa o svoj bazén? Predstavte si bazén, ktorý sa čistí sám, šetrí peniaze a potrebuje menej chémie.**

VANTAGE systém je jednotkou na svetovom trhu spomedzi cirkulačných a čistiacich systémov a je oveľa účinnejší, ako akýkoľvek bazénový vysávač. Dokonale čistí Váš bazén od hladiny až po jeho dno. Jeho patentované teleskopické dýzy, tzv. „Pop-up“, sú schopné pokryť štvornásobne väčší priestor, ako menšie zariadenia, a preto

zvláda odstrániť aj väčšiu špinu. Systém je plne automatický a tichý. Systém Vantage sa dodáva v troch rôznych farbách trysiek, ktoré ladia s farbou vášho bazéna.

Pracuje aj vtedy, keď sa práve kúpete a užívate si svoj bazén. Už nebudete potrebovať ručne vysávať alebo akokoľvek čistiť svoj bazén. Vy si ho budete len užívať a ušetrený čas venujete zábave s Vašou rodinou.



Fun 80 | Nova Stone | Art d'eau

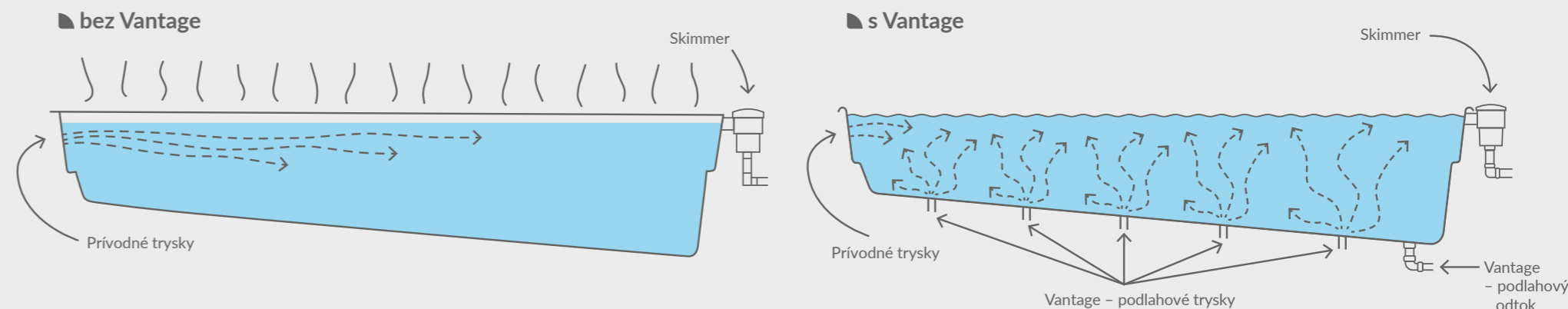

### Výhody Vantage systému

- samočistenie bazéna až 80-90 %
- lepšia cirkulácia vody
- menšia spotreba dezinfekčných prostriedkov
- nie je potrebné žiadne ručné čistenie (napr. filtračného vrečka)
- viac času na relaxáciu a oddych

# VANTAGE

Polykarbonátové lamely najnovšej generácie sú vyrábané extrúznym procesom Quadro. Táto technológia je jedinečná vo svete bazénových prekrytí a umožňuje T&A vytvoriť dokonalú solárnu lamelu, extrémne odolnú voči nárazom. Je trvácna, kombinuje solárne účinky, odolná proti tvorbe rias a kondenzácii. Lamely sú dostupné vo variantoch „Black Edition“ a „Titanium Edition“.

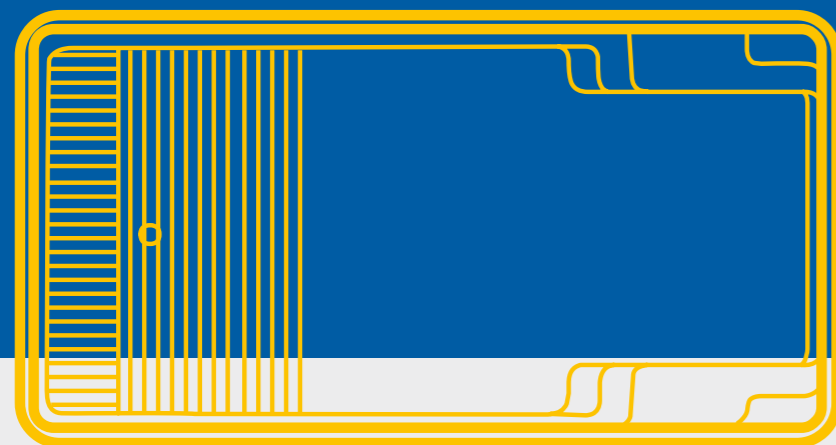

## INTEGROVANÉ PREKRYTIE BEACHLINE



**Compass Pools Rollo Cover, integrované lamelové prekrytie, vám zaručí maximálnu energetickú účinnosť a absolútnu bezpečnosť v okolí vášho bazéna.**

Naše automatické prekrytia sú termo-efektívne a obmedzujú stratu teploty na minimum. Navyše, Váš bazén zostáva čistejší a degradácia chlóru UV žiarením je obmedzená, čím sa Vám podstatne znižujú náklady na údržbu bazéna.

Compass Pools Rollo Cover „Beach Line“ je špeciálna konštrukcia z nehrdzavejúcej ocele V4A pre integrovanú lavicu pod vodou. V kombinácii s integrovaným Compass skimmerom, je možné dosiahnuť výrazne vyššiu hladinu vody, takmer po okraj bazéna. Lamely sú dobre

ukryté pod hladinou vody a oddelené od plaveckého priestoru deliacou stenou vo farbe bazéna. Vrchná časť konštrukcie môže byť obložená kameňom alebo prekrytím vo farbe bazénu. Naše lamelové prekrytie sa stará o bezpečnosť všetkých, ktorí sa pohybujú v blízkosti bazéna, dokáže udržať Vás, Vaše deti alebo Vášho zvieracieho miláčika.

Pre maximum bezpečnosti, všetky bazény Compass, v ktorých môže byť prekrytie nainštalované, majú špeciálnu vodiacu lištu po obvode bazéna. Táto tvorí podporu lamelám pri otváraní a zatváraní prekrytia.



# ROLLO

## FAREBNÉ PREVEDENIE

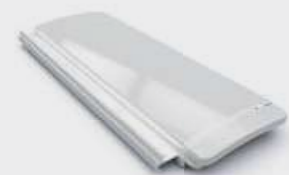

PVC biela ↑

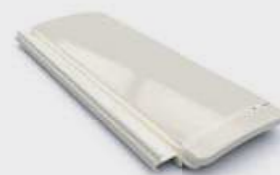

PVC piesková ↑



PVC modrá ↑

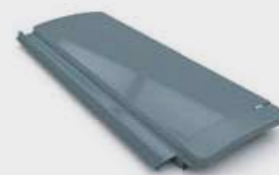

PVC sivá ↑



Quadro čierna ↑

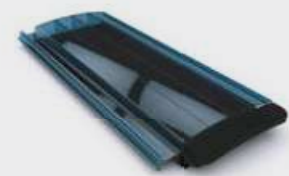

PVC Solar ↑

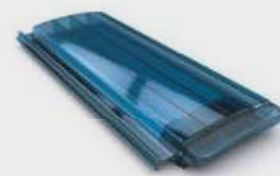

PVC Transparent ↑

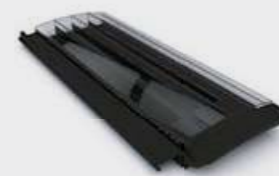

Polycarbonát Solar ↑



Polycarbonát transparent ↑



Quadro titánová ↑

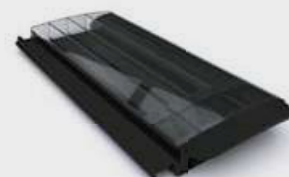

Polycarbonát Solar Anti Alge ↑



Polycarbonát ALU Anti Alge ↑



Polycarbonát ALU vzhľad ↑

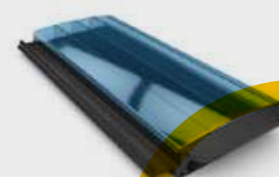

Premium modrá ↑



Quadro zlatá ↑



Classic 63 | Nova Pearl | Reps Pools

### VÝHODY

- zaručená maximálna energetická účinnosť a úplná bezpečnosť
- solárne lamely poskytujú optimálny ohrev vody v bazéne o ďalších 4 °C – 8 °C
- počas noci je odparovanie, a tým aj tepelné straty, znížené na minimum
- unikátne vysoká hladina vody – vďaka Compass skimmeru

### DETAIL BEACHLINE

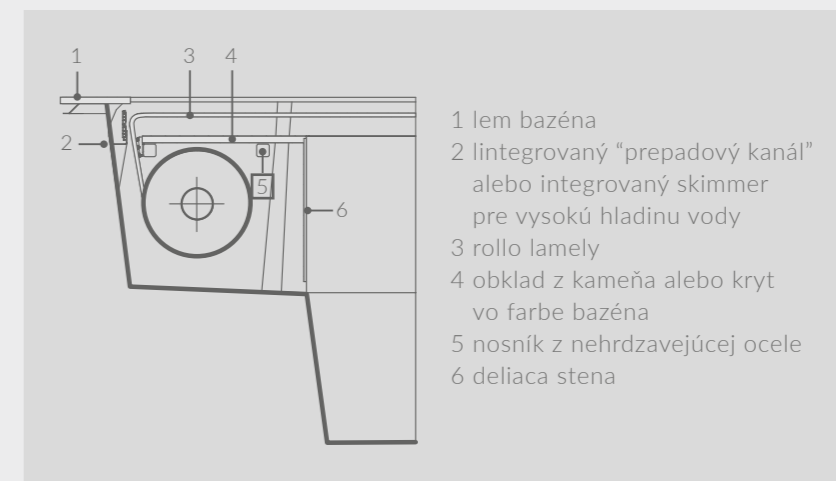

# COVER

ROLLO COVER BEACH LINE  
je vhodný pre nasledujúce modely

# MODEL ELY

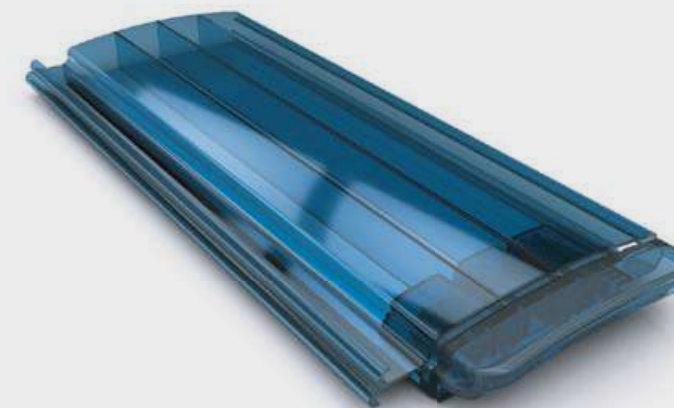

XL-LOUNGER 95 / 115



XL-TRAINER 110 RD

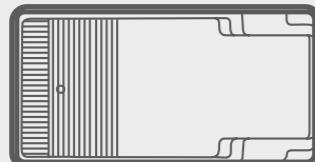

XXL-TRAINER 133



TREND 73



CLASSIC 53

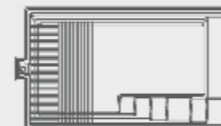

CLASSIC 63

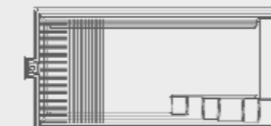

CLASSIC 73



XL-JAVA 114

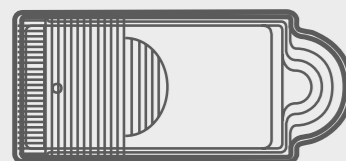

XL-BRILIANT 88

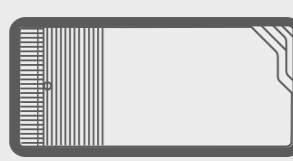

XL-FAST LANE 122



CLASSIC

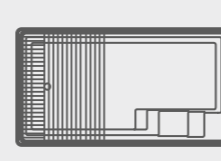

CLASSIC 83



CLASSIC 93

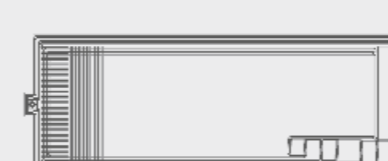

CLASSIC 103

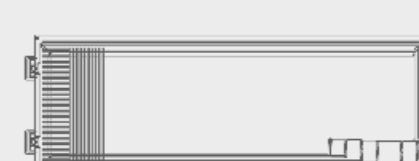

FUN 74

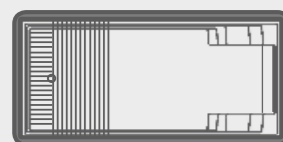

FUN 80

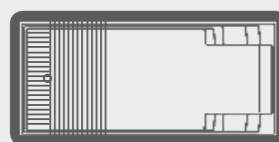

INFINITY 80

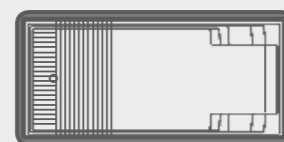

FUN 100



XL-TRAINER 72

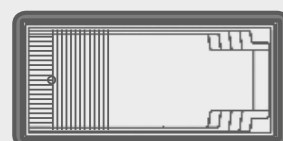

YACHT POOL

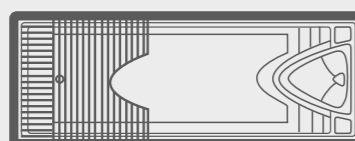

AQUA NOVA 53

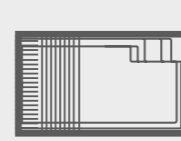

AQUA NOVA 77

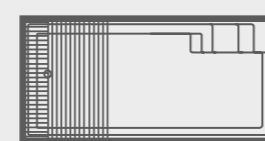

AQUA NOVA 84



## ROLLO PREKRYTIE – NAD HLADINOU



Rollo prekrytie nad zemou sľubuje najvyššiu kvalitu a odolnosť.

Tieto typy je možné použiť pre novoinštalované bazény, ako aj pre existujúce bazény.

Rolovacie zariadenie na konci bazéna automaticky roluje lamely hore aj dole. Pre celkový vizuálny dojem môže byť rolo prekrytie obložené drevom alebo prispôsobené tak, aby vyhovovalo dizajnu Vašej záhrady a bazéna..

### AquaTop – štandardné riešenie

Navíjacie zariadenie tohto variantu je vyrobené z nehrdzavejúcej ocele AISI 316L. V jednej z dvoch konzol je inštalovaný 24V elektromotor. Ovládač a kľúčový spínač sú inštalované samostatne a integrované do bazénovej technológie. V dôsledku toho môže byť rolo zariadenie úplne zakryté.

AQUAPOND

## COMPASS PREKRYTIE



### EcoTop Plus

Jednoduché a exkluzívne riešenie pre maximálne pohodlie.

#### Výhody

- Navíjací hriadeľ vyrobený z GFK
- Podpery vyrobené z nehrdzavejúcej ocele s práškovým nástrekom – buď biela alebo antracitovo šedá – v kombinácii s vysoko kvalitným IPE drevom
- Motor s transformátorom a ovládaním alebo solárny pohon s kľúčovým spínačom a diaľkovým ovládaním
- Voliteľné drevené obloženie (nie je dostupné pre riešenie so solárnym panelom)
- Solárny panel možno dodatočne inštalovať



so solárnym panelom



bez solárneho panelu



pozri stranu 15

Compass Cover bezpečnostný kryt zabezpečí váš bazén. Nosné tyče zo stabilných profilov z hliníka s eloxovaným povrchom, ochranné prvky zo zosilneného elastického PVC s povrchom odolným proti oderu a bezpečný upevňovací systém zaručujú absolútnu bezpečnosť okolo vášho bazéna.

SVETLOSIVÁ

TMAVOSIVÁ

SVETLOMODRÁ

PIESKOVÁ

#### Hlavné výhody

- Absolútna bezpečnosť pre deti a domáce zvieratá
- Zodpovedá bezpečnostným normám
- Vysokokvalitná antibakteriálna polyesterová tkanina potiahnutá PVC
- Odolná voči UV žiareniu
- Odolná voči teplotám od -30 °C do +70 °C
- Hrany sú vysokofrekvenčne zvárané po celom obvode (25 mm)
- Otvory na odvod dažďovej vody medzi nosnými profilmi
- Nosné profily z eloxovaného hliníka
- Vymeniteľné profily a krycie prvky
- Jednoduchý a bezpečný

## ZASTREŠENIE BAZÉNOV



Zastrešenia bazéna Compass Pools sú prispôsobené bazénom Compass. Strecha Compass Pools dosiahla najlepšie výsledky v tejto kategórii, vrátane niekoľkých patentov.

## KVALITNÉ A NA MIERU ŠITÉ RIEŠENIE ZASTREŠENIA

### Kľúčové výhody

- Hliníkové rámové profily v rôznych štandardných a efektových farbách
- Plávajúca montáž zasklenia
- Super ploché vodiace lišty
- Špeciálne vodiace lišty s bezúdržbovými guľčkovými ložiskami z nehrdzavejúcej ocele
- Trvalá ochrana pred nečistotami a vetrom

## HYDROSTAR TURBÍNOVÝ PROTIPRÚD



**Turbíny vytvárajú rozsiahly, rovnomerný a výkonný prúd. Sami rozhodnite, aký silný by mal byť!**

**Načerpajte energiu, a nechajte sa unášať prúdom – Vaše wellness pre dušu.**

Systém turbín Hydrostar prináša do vášho domova prirodzený pocit z plávania. S individuálne nastaviteľným prúdom – pre všetky požiadavky.

### Unikátny dizajn – Hydrostar

Toto umožňuje patentovaná technológia: turbíny vytvárajú rozsiahly, rovnomerný a silný prúd, o ktorého sile rozhodujete Vy. Systém HydroStar sa ľahko inštaluje a možno ho tiež dodatočne nainštalovať pomocou systému Easystar.

### Výhody

- bezúdržbový motor na jednosmerný prúd
- bezúdržbové klzné ložiská
- riadiaca jednotka motora s monitorovaním prúdu a teploty
- nie je potrebná žiadna kontrolná šachta ani potrubie
- všetky komponenty vyrobené z V4A alebo PVC
- ovládanie pomocou rádiového diaľkového ovládania a piezoelektrických tlačidiel
- konštrukcia odolná voči slanej vode
- bezúdržbová prevádzka



FUN 100 | Nova Pearl | Reps Pools



Aqua Nova 77 | Nova Pearl | Reps Pools

# PIESKOVÉ FILTRE – BAZÉNOVÉ ČERPADLÁ

## COMPASS PUMP A COMPASS PUMP PRO

### Výhody pre Váš bazén

- minimálna spotreba energie
- samonasávacie čerpadlo
- vyrobené z materiálu vystuženého sklenenými vláknami pre veľmi široké spektrum aplikácií
- veľmi tichý chod
- až 5 rokov záruky výrobcu (v závislosti od modelu)



### Výhody pre váš bazén

- jednoduché čistenie/údržba
- zahŕňa automatické a manuálne odvzdušňovanie nádrže
- vnútorné potrubie z plastov odolných voči korózii
- obsahuje manometer a vypúšťanie nádrže
- trhom overená technológia filtrovania

Najnovšia generácia filtračných zariadení s veľkým otvorom v hornej časti a veľkým výtokom, vyrábané z vysokokvalitného plastu vystuženého sklenenými vláknami.



### Compass Pump

Osvedčené a vytrvalé čerpadlo s vysokou flexibilitou a výkonnosťou



### Compass Pump Pro

Osvedčené a spoľahlivé obehové čerpadlo Premium s 5-ročnou zárukou kvality



### Compass Pump VS

Inteligentné, rýchle a tiché – vysoko účinné obehové čerpadlo, ktoré naplno využíva svoj výkon



### Compass Pump Pro VS

Prémiovo úsporné a prémiovo účinné inteligentné obehové čerpadlo pre náročnejších používateľov



## INTEGROVANÝ SKIMMER PRE VYSOKÚ HLADINU VODY

Je integrovaný do steny bazéna a tým vám prináša veľmi vysokú hladinu vody vo Vašom bazéne, tesne pod jeho okraj – takmer nekonečný dizajn. Vysoká hladina vody dodá vašej bazénovej inštalácii exkluzívny a elegantný vzhľad. Skimmer je pri výrobe zároveň laminovaný, takže nie sú potrebné žiadne samostatné výrezy v stene bazéna a stabilita bazéna nie je nijako ovplyvnená. Dodáva sa spolu s bazénom priamo z výroby, preto je integrovaný a tým pri Vašej inštalácii šetríte čas aj dodatočný inštalčný materiál, v porovnaní s montovaním klasického skimmera.

## BEZBARIÉROVÁ DNOVÁ VÝPUŠŤ

Špeciálny bezbariérový dnový odtok vo farbe bazéna – plne integrovaného v dne bazéna! Podlaha bazéna a podlahová výpusť sú tak v rovnakej úrovni a farbe.

# TEPELNÉ

## COMPASS POOLSINVERTER PPIC – VZDUCHOVÉ TEPELNÉ ČERPADLO



Najnovšia generácia invertorových tepelných čerpadiel na báze využitia vzduchu s patentovaným systémom turbo motora ventilátora InverPad, ktorý optimalizuje najmodernejšiu technológiu v oblasti hlučnosti.

Vzduchové tepelné čerpadlá s technológiou InverPad Turbo sú vhodné na prevádzku v chladnom počasí. Vďaka prúdeniu vzduchu InverPad Turbo sa maximalizuje vykurovací výkon vzduchového tepelného čerpadla, čím sa zabezpečí vynikajúci výkon aj v chladnom počasí. Užívajte si svoj bazén – vo všetkých štyroch ročných

### Vaše výhody Compass PoolsInverter PPIC

- 10-krát tichší ako bežné invertorové jednotky
- Mitsubishi kompresor
- Wifi ako možnosť
- moderné ovládanie
- perfektný výkon
- moderný dizajn

# ČERPADLO

### TECHNICKÉ INFORMÁCIE

	PPIC 11	PPIC 14	PPIC 17	PPIC 22	PPIC 27	PPIC 32S	PPIC 41S
<b>Prevádzkové parametre: Vzduch 27 °C / Voda 27 °C / Vlhkosť 80 %</b>							
Vykurovací výkon (kW) REŽIM PERFECT	8,8	10,4	13	17,5	20,3	26,8	34,5
COP – stupnica	15,0–7,3	15,0–7,4	15,0–7,1	15,5–7,4	15,2–7,3	15,8–7,2	16,0–7,0
Vykurovací výkon (kW) REŽIM POWER	11	13,8	17	22	26,5	31,5	40,5
<b>Prevádzkové podmienky: Vzduch 15 °C / Voda 26 °C / Vlhkosť 70 %</b>							
Vykurovací výkon (kW) REŽIM PERFECT MODE	5,8	7,6	9,2	12,4	14,4	18	23,9
COP – stupnica	7,5–5,0	7,6–5,1	7,8–5,0	8,2–5,1	7,9–5,2	8,0–5,0	8,3–5,1
Vykurovací výkon (kW) REŽIM POWER MODE	7,3	9,2	11,5	15	18	22,1	29
<b>Technická špecifikácia</b>							
Odporúčaný objem bazéna (m <sup>3</sup> )	20–45	30–55	35–65	40–80	50–95	60–120	85–160
Prevádzková teplota okolitého vzduchu (°C)	-15°C ~ 43°C						
Napájanie	230 V						
Typ kompresora	Twin – Rotačný DC kompresor						
Hladina hluku vo vzdialenosti 1 m dB (A)	36,3 ~ 44,5	36,5 ~ 45,9	39,3 ~ 46,7	39,5 ~ 49,8	39,8 ~ 50,2	40,5 ~ 50,9	40,6 ~ 51,3
Hladina hluku pri 50 % dB (A)	38,4	40,3	42,2	43,1	43,0	45,6	45,7
Hladina hluku vo vzdialenosti 10 m dB (A)	16,3 ~ 24,5	16,5 ~ 25,9	19,3 ~ 26,7	19,5 ~ 29,8	19,8 ~ 30,2	20,5 ~ 30,9	20,6 ~ 31,3
Menovitý príkon (kW)	0,21 ~ 1,55	0,25 ~ 1,92	0,31 ~ 2,44	0,40 ~ 3,05	0,49 ~ 3,80	0,60 ~ 4,70	0,79 ~ 6,10
Menovitý vstupný prúd (A)	0,91 ~ 6,74	1,09 ~ 8,34	1,35 ~ 10,60	1,74 ~ 13,26	2,13 ~ 16,52	0,86 ~ 6,81	1,14 ~ 8,84
Hladina hluku vo vzdialenosti 10 m dB (A)	16,3 ~ 24,5	16,5 ~ 25,9	19,3 ~ 26,7	19,5 ~ 29,8	19,8 ~ 30,2	20,5 ~ 30,9	19,6 ~ 31,3
Rozmery (DxŠxV)	770x 530x 656	770 x530 x656	770x 530x 656	1007x530x756	1162x536x756	na vyžiadanie	na vyžiadanie

## TEPELNÉ ČERPADLO

### TECHNICKÉ INFORMÁCIE

MODEL		PHP030E-K	PHP040E-K
Maximálny vykurovací výkon	KW	13,8	18,2
	BTU/h	47000	62000
Maximálny chladiaci výkon	KW	N/A	N/A
	BTU/h	N/A	N/A
Spotreba energie (H/K)	KW	2,1	3,0
	Ampere	10,4	6,1
Napájanie	V/Hz	220-240/50	380-400/50
Typ kompresora		Rotary	Rotary
Hladina hluku	dbA	54	56
Pripojenie vody	mm	32	50
Min. prietok vody	m <sup>3</sup> /h	4,5	6,0
Rozmery (DxŠxV)	mm	956/385/600	1115/455/868
Prepravné rozmery	mm	1040/415/615	1220/510/880
Hmotnosť/prepravná hmotnosť	kg	55/64	83/97



### VÝHODY PRE VÁŠ BAZÉN

- Titánový PVC výmenník tepla odolný voči korózii (5 rokov záruka)
- K dispozícii aj ako invertorové tepelné čerpadlo
- 100 % vhodný pre slanú vodu alebo akýkoľvek iný typ úpravy vody
- Štandardne integrované automatické odmrazovanie s programovateľnými parametrami
- Prevádzka s nízkou hlučnosťou
- Vonkajšia inštalácia
- Pevné a antikorózne spracovanie zaručuje dlhoročnú spoľahlivú prevádzku
- Plastový kryt
- Jednoduchá inštalácia
- Zníženie znečisťujúcich látok a CO<sub>2</sub> - emisie
- Nákladovo efektívna energia

## VZDUCHOVÉ ČERPADLO



### TECHNICKÉ INFORMÁCIE

MODEL		PHP030-IV
Max. vykurovací výkon	KW	2,85-12,0
	(v závislosti od teploty)	BTU/h
Spotreba energie (H/K)	KW	0,21-2,12
Napájanie	V	220-240 V
Typ kompresora		Rotary
Hladina hluku	dbA	22-32
Pripojenie vody	mm	50
Min. prietok vody	m <sup>3</sup> /h	4,2
Rozmery (DxŠxV)	mm	950x400x620
Východiskové faktory		Vonkajšia teplota 24-24°C Teplota vody 26°C

### ŠPECIÁLNE VÝHODY INVERTOROVÉHO VZDUCHOVÉHO TEPELNÉHO ČERPADLA

- plynulá regulácia výkonu
- vždy pracuje v optimálnom prevádzkovom bode
- nižšia spotreba energie
- moderný dizajn
- dlhšia životnosť
- tichšie ako bežné tepelné čerpadlá

# ČERPADLO





Brilliant 74 | Nova Stone | GartenSzenario – living at Pool



XL-Trainer 110 | Nova Navy | Compass Pools UK

# ROBOTICKÝ BAZÉNOVÝ VYSÁVAČ



## CE 1000

- **Výkonný 90-W motor:** Kompaktný a ľahký (8 kg) pre jednoduchú manipuláciu.
- **Inteligentná navigácia:** Čistí podlahy, steny a vodnú líniu s pokrytím až 97 %.
- **Výdrž batérie 3 hodiny:** Obsahuje časovač cyklu pre týždenné čistiace rutiny.
- **7 režimov čistenia:** Prispôsobí sa rôznym tvarom a materiálom bazénov.
- **2 roky záruky & OTA aktualizácie:** Spoľahlivý a vždy aktuálny.
- **Bezkáblový model.**

CE 1000	
Rozmery výrobku	D x Š x V – 466 x 432 x 296 mm
Typ bazéna	Vstavaný bazén Vhodné pre PVC/keramické dlaždice/mozaiku/sklolaminát/betón
Veľkosť bazéna	120 m <sup>2</sup>
Životnosť batérie	180 minút
Čas nabíjania	2,5 hodiny
Adaptér	29,4 V/3 A
Špecifikácia akumulátora	25,2 V 6400 mAh
Schopnosť stúpania	Dno bazéna/stena/vodná línia/stupne/sklon
Pásmo čistenia	Dno bazéna (štandardný kríž, hviezda, tvar písmena S) Stena bazéna (bežná (štandardná), v tvare písmena N) Kombinovaný režim (štandardný) (1x bazénová stena [v tvare písmena N] + 1x podlaha bazéna [v tvare S]) Celý bazén (kríž) Podlaha bazéna – vysoko výkonný režim (kríž (štandardný), hviezda, v tvare písmena S) Podlaha bazéna – ekologický režim (kríž (štandardný), hviezda, tvar S) (verzia na mieru) Čistenie vodnej línie
Režim ovládania	Aplikácia
Valec	PVC
Filtračná kapacita	180 µm
Objem filtrácie	4 litre
Prietok	12 m <sup>3</sup> /h
Výkon	90 W
Senzory	Infračervený senzor, gyroskop
Diaľková aktualizácia	OTA

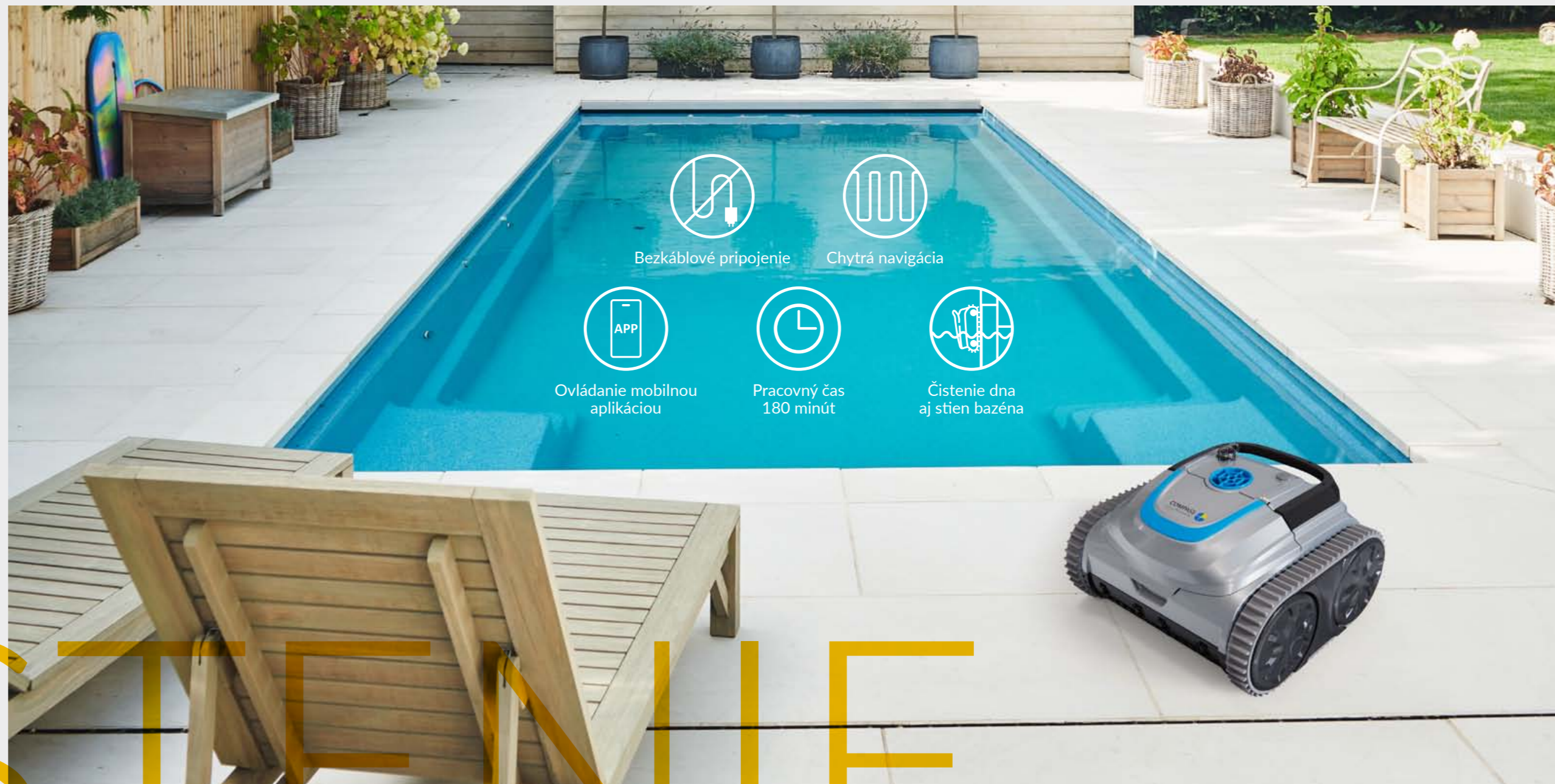

Bezkáblové pripojenie



Chytrá navigácia



Ovládanie mobilnou aplikáciou



Pracovný čas 180 minút



Čistenie dna aj stien bazéna

# ČISTENIE



## SALT WATER STATION

**Naša jednotka na dezinfekciu vody so soľou ponúka novú technológiu dezinfekcie bazéna, zlepšuje kvalitu vody bez použitia chemických prípravkov a výrazne zjednodušuje údržbu.**

Pri minimálnej salinite (1 až 2 g soli na liter) sa na dezinfekciu vody nepretržite a automaticky vyrába chlórnan sodný (tekutý chlór, ozón a kyslík). Tým sa 100 % nahrádza prímiešanie chlóru, eliminujú sa škodlivé chloramíny a vzniká voda úplne bez nepríjemného zápachu. Systémy hydrolyzy produkujú chlór, ako aj ozón a kyslík.

Soľ požadovaná na dosiahnutie tohto stavu sa pridáva do bazénovej vody v koncentrácii 1–2 kg/m<sup>3</sup> (15-krát menej ako v morskej vode). Úprava vody hydrolyzou je uzavretý systém, v ktorom sa nespotrebuje žiadna soľ. Vzniknutý chlór spolu s ozónom a kyslíkom ničí organické látky a choroboplodné zárodky prítomné vo vode predtým, ako sa premení späť na chlorid sodný (obyčajnú soľ). Chlór vzniká ako štiepny produkt hydrolyzy, pôsobí a potom sa rozkladá späť na soľ. Vďaka tomu zostáva koncentrácia soli vo vode konštantná a soľ sa nespotrebuje.

Chlór, ozón a kyslík vznikajúce pri hydrolyze slanej vody nie sú pre kúpajúcich sa škodlivé. Nijako nedráždi oči ani pokožku a zaručuje úplný pôžitok z kúpania. Okrem toho hydrolyza slanej vody vytvára príjemnejšiu a mäkšiu vodu ako iné metódy dezinfekcie. Tento proces úplne nahrádza nákup, manipuláciu a skladovanie chemických výrobkov. Je vhodný aj pre ľudí s alergiou na chlór a kožnými problémami.

## ŠTANDARDNÉ VYBAVENIE SALT WATER STATION

### 1 Elektronická jednotka

- Ohňovzdorný ABS plast v kompaktnej veľkosti so 4,3" dotykovým displejom
- ntegrované alarmy pre všetky typy porúch
- Samočistenie článkov sa dá naprogramovať podľa tvrdosti vody, aby sa predĺžila životnosť článkov až na 15 000 hodín – prevádzkový denník
- Zobrazenie účinnosti bunky
- Oznámenie o ukončení životného cyklu bunky
- Integrované ovládanie filtračného čerpadla (aj pre čerpadlá s reguláciou otáčok)
- Integrované ovládanie svetla
- Integrovaná regulácia teploty

### Regulácia intenzity hydrolyzy

Výrobu oxidantov riadi 16-bitový mikroprocesor a reguluje intenzitu prúdu. Systém produkuje chlórnan, ako aj ozón a kyslík a ďalšie dezinfekčné prostriedky vo vode s minimálnou vodivosťou medzi 500 a 6 000 mS.

### 2 Samočistiaca bunka

Bunky sú pokryté aniontovo a katódovo, čo zabezpečuje produkciu dezinfekčných látok aj počas samočistiaceho procesu.

### Doplňkové špeciálne funkcie

- kompatibilita so systémom prostredníctvom ethernetového modulu
- Hodnota pH – kontrola
- plne automatické meranie voľného chlóru



# VODÁ

## POOL-CONTROLLER

S ovláčačom bazéna je ovládanie bazéna jednoduché. Riadiaci systém bazéna pre dokonalú starostlivosť o vodu a kompletne ovládanie obehového čerpadla, vykurovania, bodových svetiel, vodných atrakcií a ďalších funkcií. Prídavné relé možno použiť na ovládanie ďalších funkcií, ako sú rolety, ovládanie preplachovania ventilom, masážne trysky, protiprúdový systém, záhradné osvetlenie atď.

Vďaka prehľadnému menu je ovládanie bazénového riadiaceho systému jednoduché a intuitívne. Prehľadný dotykový displej výrazne zjednodušuje používanie bazénového ovládania. Prístup k jednotke je možný na diaľku prostredníctvom miestnej siete alebo internetu. Vďaka prenosu v reálnom čase prebieha ovládanie prostredníctvom vzdialeného prístupu rovnako, ako keby ste stáli pred zariadením



- 1 Dotykový displej
- 2 pH-čerpadlo
- 3 Dávkovacie čerpadlo flokulantu
- 4 Meracia bunka s odberovým kohútikom
- 5 Ovládač bazéna



## POOL CONTROLLER

XL-Lounger 95 | Papyrus White | Vita Bad AG



- **Elegantný dizajn**
- **Jednoduché a intuitívne ovládanie** pomocou dotykového displeja
- Štandardné ovládanie obehového čerpadla, vykurovania, bodového osvetlenia atď.
- **Široké možnosti pripojenia** pomocou prídavných relé pre ďalšie zariadenia, ako je ovládanie žalúzií, regulácia hladiny, ovládanie spätného prúdu s tyčovým ventilom, masážne trysky, protiprúdový systém, prepätie, záhradné osvetlenie atď. atď.
- **Meranie voľného chlóru** pre dokonalú kvalitu vody v spojení s overenou hydrolýzou. Meranie voľného chlóru pre dokonalú kvalitu vody v spojení s osvedčeným systémom hydrolýzy. Nepretržite meria hladinu voľného chlóru (ppm) a automaticky aktivuje titánový článok systému hydrolýzy, ak nameraná hodnota klesne pod nastavenú hodnotu. (Voliteľne možno regulátor bazéna použiť aj s chlórrom alebo kyslíkom)

- **Dávkovacie čerpadlo flokulantu** s tichým peristaltickým čerpadlom
- **Regulácia pH**  
Presné, automatické meranie a regulácia hodnoty pH vo vode vrátane dávkovania
- **Teplota**  
Nastavenie a regulácia teploty vody v spojení s vykurovacím systémom bazéna, napr. klimatizáciou, vzduchovým tepelným čerpadlom, výmenníkom tepla atď.
- **Meracia bunka** s odberovým kohútikom, ako aj monitorovanie a nastavenie prietoku
- **História**  
Rozsiahla funkcia dlhodobého denníka na ukladanie prevádzkových údajov
- **Vzdialené zobrazenie a ovládanie** prostredníctvom PC, smartfónu, tabletu atď. (vyžaduje sa pripojenie na internet)

# DEZINFEKČIA

## COMPASS NATURE



### NOVÁ GENERÁCIA BAZÉNOV

#### Living Water (Živá voda)

Udržateľné bazény so zdravou, prirodzene čistou vodou, ktorá chráni naše zdravie a životné prostredie.

#### Šetrí zdroje

Nízka spotreba energie, žiadne prísady, minimálna údržba systému a ekologické zavlažovanie okolitej záhrady.

#### 0 % bazénových chemikálií 100 % prírodná

Čistá voda – bez akýchkoľvek chemikálií.

#### Spoločná podpora

Vlastná laboratórna podpora pri inštalácii a údržbe s automatickou aktualizáciou systému.

#### Funguje vo všetkých klimatických pásmach

Automatická odozva na zmeny počasia a úroveň znečistenia. Voda zostáva čistá a zdravá aj v horúcom počasi.

COMPASS  
*enjoy the moment*



K M O B A T E V A™



# MODELY BAZÉNOV

# MODELY

## PLUNGE POOLS

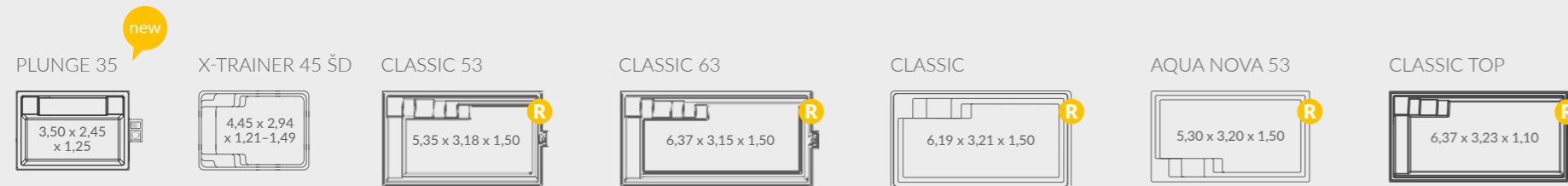

## SMALL

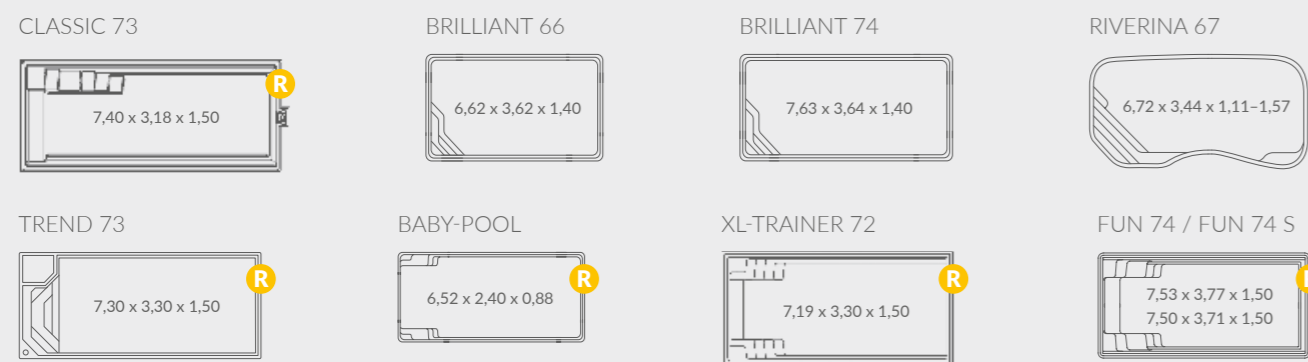

## HIGH-END

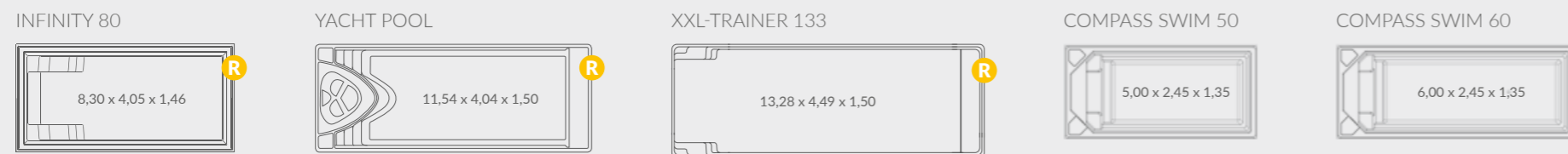

## MEDIUM

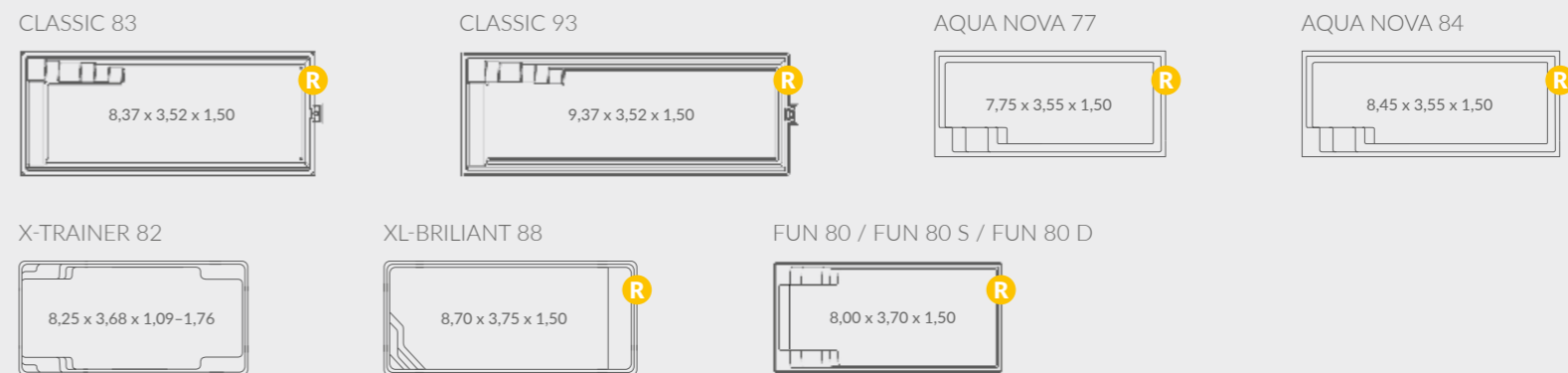

## LARGE

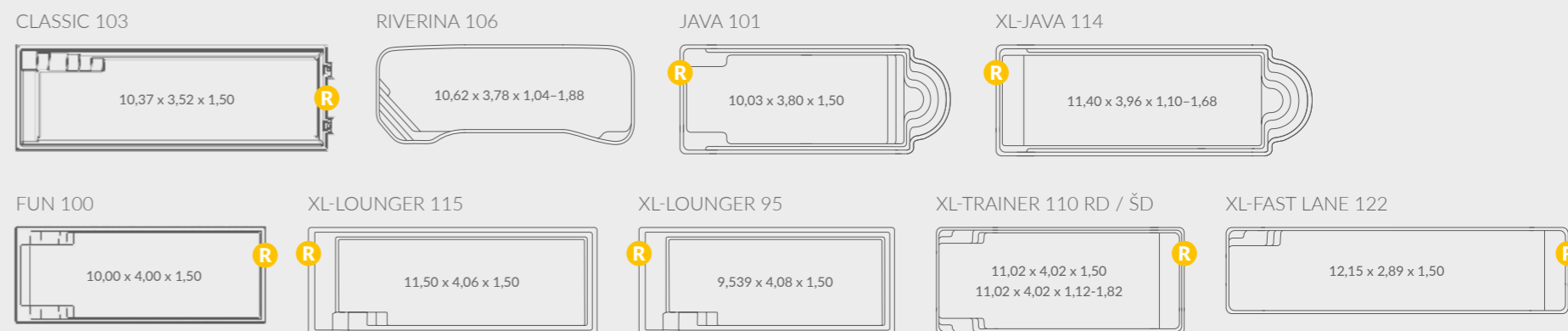

**R** Rollo prekrytie na výber

**\*S** – bez bezpečnostnej stúpačky / **\*\*D** – hlbšie osadený panel BeachLine a skimmer pre vysokú hladinu vody pre ešte lepší zážitok z bazéna / **\*\*ŠD** – šikmé dno  
 Údaje o hmotnosti a objeme v katalogu treba považovať za orientačné hodnoty.



**AQUAPOND, s. r. o.**

Tichá 311 | 93002 Orechová Potôň | Slovakia T:

00421 907 545 479

[bartal@aquapond.sk](mailto:bartal@aquapond.sk)

[aquapond.sk](http://aquapond.sk)

**AQUAPOND**

Podlieha tlačovým chybám, zmenám a omylom.